



ELEKTRİK

DÜNYASI



PERPA

info@elektrikdunyasi.com.tr • www.elektrikdunyasi.com.tr

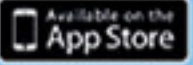

**ELEKTRİK • AYDINLATMA • LED • ELEKTRONİK • OTOMASYON • GÜVENLİK
ENERJİ • MAKİNA • KONTROL SİSTEMLERİ DERGİSİ**

AYDA BİR YAYINLANIR / MONTHLY PUBLICATION • Tel: +90 212 320 77 70
ELECTRICITY • LIGHTING • ELECTRONICS • AUTOMATION • ENERGY • MACHINERY • CONTROL SYSTEMS MAGAZINES

EUROWEST®

18.yıl



ELIZANELEKTRİK



Innovative Energy Solutions



**LIR24 LiFePO4
Akü-Redresör Grubu**
Yüksek Verim ve Kararlılık
Uzun Ömür
Kompakt Tasarım



**RAG24
Akü-Redresör Grubu**
Dokunmatik LCD Ekran
Kullanıcı Dostu Arayüz
Yüksek Performans
MODBUS Haberleşme
TEDAŞ-MLZ/2018-065.A Uygunluk



**GMR100
Şebeke İzleme Rölesi**
Dokunmatik LCD Ekran
Kullanıcı Dostu Arayüz
MODBUS Haberleşme



**AGD100
Arıza Gösterge Düzenegi**
Dokunmatik LCD ekran
Kullanıcı Dostu Arayüz
MODBUS Haberleşme
TEDAŞ-MLZ/2002-043.B Uygunluk



**M100
Endüstriyel Modem**
4 Adet LAN, 1 Adet WAN Portu
2G / 3G/ 4G Hücresel Haberleşme
APN & VPN Desteği
Wi-Fi

www.inotelek.com

+90 312 750 09 18

info@inotelek.com

Ostim OSB Mah. Turan Çiğdem Cad. 7/1
Yenimahalle / Ankara / TÜRKİYE



ELEKTRİK

DÜNYASI



PERPA

info@elektrikdunyasi.com.tr • www.elektrikdunyasi.com.tr

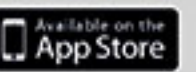

ELEKTRİK • AYDINLATMA • LED • ELEKTRONİK • OTOMASYON • GÜVENLİK
ENERJİ • MAKİNA • KONTROL SİSTEMLERİ DERGİSİ

AYDA BİR YAYINLANIR / MONTHLY PUBLICATION • Tel: +90 212 320 77 70

ELECTRICITY • LIGHTING • ELECTRONICS • AUTOMATION • ENERGY • MACHINERY • CONTROL SYSTEMS MAGAZINES



SINIRSIZ GÜÇ
SINIRSIZ ERİŞİM



www.kockablo.com

UNLIMITED POWER, UNLIMITED ACCESS

© f in / kockablo



TEST LABORATUVARLARI LTD. ŞTİ.



AKREDİTASYON KAPSAMINDA TEST HİZMETLERİ

LVT Test Laboratuvarları sektörde 13 yıldır LVD ve EMC direktifleri altında uyumlaştırılmış yaklaşık 300 standart kapsamında **BAĞIMSIZ** ve **İLKELİ** çalışmayı esas alarak **GÜVENİLİR** bir şekilde hizmet vermektedir.

TS EN / IEC 61439 Serisi **Elektrik Panoları**, IEC 60529 **IP Koruma Testleri**
TS EN / IEC 62271 Serisi **Yüksek Gerilim Anahtarlama ve Kontrol Düzenleri**,
TS EN / IEC 60601-1 **Elektrikli Tıbbi Cihazlar**, TS EN / IEC 61587 **Rack Kabinler**,
TS EN / IEC 60598 Serisi **Aydınlatma Armatürleri**, TS EN / IEC 60146 Serisi **Redresör Grupları**
TS EN / IEC 62368 **Bilgi Teknolojisi Cihazları**, TS EN / IEC 62208 **Pano Karkasları**
Başta olmak üzere LVD ve EMC direktifleri altında uyumlaştırılmış yaklaşık 300 standart.



AKREDİTASYON KAPSAMINDA ÜRÜN BELGELENDİRMESİ TÜRK STANDARDLARINA (TS EN) ve ULUSLARARASI STANDARTLARA (IEC) UYGUNLUK BELGESİ

TS EN / IEC 61439 Serisi **Elektrik Panoları**
TS EN / IEC 62208 **Elektrik Pano Karkasları**
TS EN / IEC 62271 Serisi **Yüksek Gerilim Anahtarlama ve Kontrol Düzenleri**
TS EN / IEC 61587 **Rack Kabinler**
TS EN / IEC 60670 **Serisi Kutu ve Buat Grupları**
TS EN / IEC 61386 **Elektrik Tesisatlarında Kullanılan Boru Grupları**
Sektörden gelen talepler doğrultusunda kapsam genişletme çalışmalarımız hızla devam etmektedir...

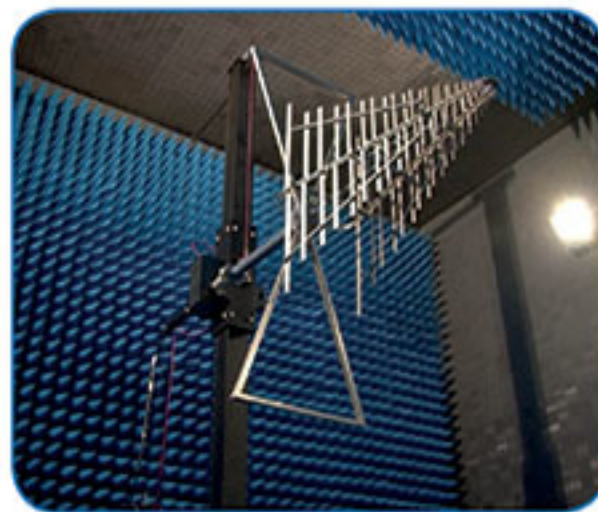

Saray Modern Keresteciler San. Sit. 4. Cadde No:9
PK.06980 Saray / Kahramankazan / Ankara / Türkiye
Tel: +90 312 815 13 25 - 26 • Fax: +90 312 815 13 27
lvt@lvt.com.tr • www.lvt.com.tr

Belge, rapor ve sertifikaların
geçerliliğini ve kapsamını,
doküman üzerinde
yer alan karekod ile
doğrulayabilirsiniz...



500

500 BİRİM SAĞLIK
KURULUŞU
2022

ASTOR



Fabrika

140.000 m²



İstihdam

2000+ Çalışan



İhracat

90'dan Fazla Ülke

**Üretimden
son kullanıcıya
enerjinin olduğu
#her yerde**

 **ASTOR**[®]

Astor Enerji; transformatör ve anahtarlama ürünlerinde önem arz eden tüm ürün gruplarını 105.000 m²'lik son derece modern fabrikasında kendi temiz enerjisi ile imal eden, yurt içi ve dışında önemli ölçekteki enerji sektörü yatırımlarına özel transformatör projeleri dizayn eden, üreten ve kurulumunu yapan, yenilikçi ve sürdürülebilir iş anlayışıyla istihdama ve ülkemiz ekonomisine katkı sunan sektöründe öncü bir markadır.

Astor Enerji; enerji sektöründeki yelpazesini Astor Şarj ve GES yatırımları ile genişletmektedir.



Güç

Transformatörleri



Dağıtım

Transformatörleri



Kuru Tip

Transformatörler

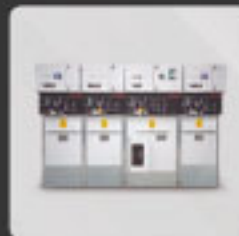

Hava Yalıtımlı

Modüler Hücreler

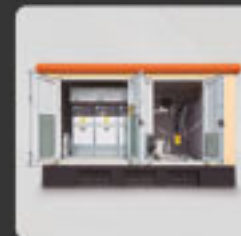

Beton Trafo

Merkezleri



Metal Clad

Hücreler

EUROWEST[®] marka

yeni model çatı fanlarımız
stoklarımızda...

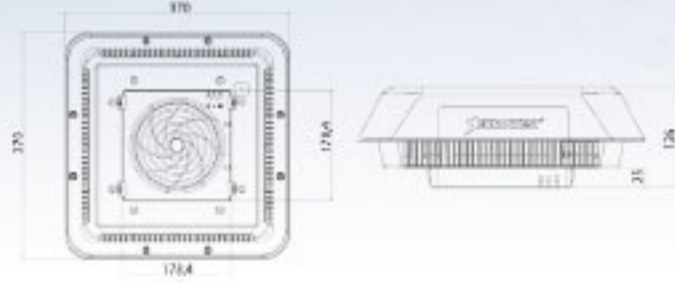

- Hızlı bağlantı
- Yüksek koruma sınıfı
- Poliüretan conta ile maksimum sızdırmazlık
- Tek bir kesim ölçüsü
- Uzun kullanım ömrü



New Generation Cable Reels from Eraplast!

Innovative cable reels that offer durability and aesthetics together, promise excellent performance and durability for your industrial needs.

With designs that adapt to every environment, Eraplast is pioneering in cable management.



eraplast
electric

www.eraplast.com.tr

 eraplastelectric

KALİTEYİLE ÜRETİYORUZ



TSE BELGESİ
ONAYLI



%99.9 BAKIR
KULLANILMIŞTIR



EN/13600
STANDARTI



UZUN VE KALİTELİ
ÖMÜR SUNAR

 **MERKEZ**

I.O.S.B Mutsan Sanayi Sitesi M12 Blok
No:52-54 Başakşehir / İSTANBUL

 **İLETİŞİM VE DETAYLI BİLGİ**

+90 212 485 05 40
www.guvenelektrik.com.tr

 **İMALAT**

I.O.S.B Mutsan Sanayi Sitesi M5 Blok
No:2-4-6-8-10-12 Başakşehir / İSTANBUL

EVA

Elektromekanik



EVA+

**MAKSİMUM
OPERATÖR
GÜVENLİĞİ**

EKONOMİK - KALİTE

**UZUN BAKIM
PERİYODU**

24 KV 630A - 1250A 20kA
36 KV 630A - 1250A 16kA
40,5 KV 630A - 1250A 16kA



METAL MAHAZALI MODÜLER HÜCRELER

24KV 630-1250A 20kA
36KV 630-1250A 16kA



MONOBLOK BETON KÖŞKLER

36 KV 1600 kVA'ya Kadar
2.5 m den 7.5 m'ye kadar

SAC TRAF0 VE DAĞITIM MERKEZLERİ

İstenilen Ölçülerde İmalat



MOBİL TRAF0 VE DAĞITIM MERKEZLERİ

36/0,4KV 1600KVA
33/11KV 31,5MVA
132/33-11KV 45MVA



BETON KAİDE İMALATI BOX PANO (SDK)



EVA ELEKTROMEKANİK SAN. VE TİC. A. Ş.
DAĞYAKA MAH. 200B. CAD. NO:5 KAHRAMANKAZAN, ANKARA, TÜRKİYE
Tel: +90 312 811 27 27 Fax: +90 312 811 27 28
www.evaelektromekanik.com satis@evaelektromekanik.com



evaelektromekanik
www.evaelektromekanik.com



ADANEX®

ELEKTRİK MALZEMELERİ TAAH. SAN. TİC. LTD. ŞTİ.



ATEX

**SERTİFİKALI ÜRÜNLER
YETKİLİ SATICISI**



+90 (850) 762 97 61 | +90 530 457 01 94 | info@adanex.com.tr

www.adanex.com.tr

Sanayi Mah. Koray Sok. 16/A İzmit / KOCAELİ

YENİ SOLAR CEM ARMATÜRLER İLE **ENERJİNİZİ GÜNEŞ'TEN ALIN**

4 Saat Güneş Işığı ile 12 Saat Boyunca
Yüksek Performanslı Kullanım İmkani



4000 Cycles at 90% DOD

IP66



f cemdagaydinlatma

@ cem_cemdag_lighting

in cemdaglightingtechnologies

@ cemdaglighting



Ücretsiz keşif ve projelendirme hizmetlerimiz için
hemen iletişime geçin!

www.cemdag.com

cemdag@cemdag.com

+90 232 444 4 236
CEM

Dünyanın elektriği Uyan'a Emanet...

**Metal Mahfazalı
Modüler Hücre**



**AG Modüler
Pano**



Sac Köşk



ALTINSOY[®]

ENERJİ

Uluslararası Bağımsız Akredite Test Laboratuvarı

ALTINSOY DENEY LABORATUVARI





ChargePack®

Enerji Dolu

ChargePack® elektrikli araç şarj üniteleri kompakt tasarımı, kalitesi ve kullanım kolaylığı ile mükemmel şarj deneyimi sunar. Kablo veya soket seçeneği dışında altyapınız için uygun 1 veya 3 faz bağlantı seçeneği de mevcuttur. Daha fazla detay ve kişisel ürününüzü tasarlamamız için web sitemizi ziyaret edebilirsiniz.

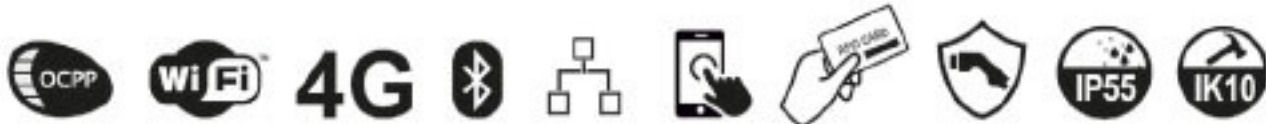



Made in Türkiye

www.heracharge.com info@heracharge.com

PYT

AYDINLATMA

0212 220 27 04
0530 228 32 65

NAZAR

AYDINLATMA

0212 565 56 55
0532 479 54 81



YERLİ
ÜRETİM

Terazidere Mah. Güneş Cad. No:62 İç Kapı No: 2/A Bayrampaşa/İSTANBUL

www.nazaraydinlatma.com

YAKINDA

Otomatik Sigorta

MCB



Otomatik Sigorta
Faz + Nötr

DPN MCB



Kaçak Akım
Devre Kesici

RCCB



Termik
Manyetik Şalter

MCCB



AC Kontaktör



Darbe Akım Rölesi



Analog Zaman Saati



Toroid Trafo



Kaçak Akım Algılama Rölesi



Önceliğiniz
Mutlusan'ın A.G.
çözümleri olacak.



Made in Türkiye

YENİ

ŞALT GRUBU



@mutlusanplastikelektrik



@mutlusanelectric



@mutlusanelk



@mutlusanelektrik





EPMF60KC

Universal



EIMF19KC

NEW

- Ergonomik tasarım: Optimize edilmiş ağırlık merkezi konumu.
- Sıkma kapasitesi: 10-300 mm² bakır kablo pabucları
- Kesme kapasitesi: 36 mm çapa kadar bakır ve alüminyum kablolar
- Delme kapasitesi: Ø 22,5 mm den Ø 61,5 mm.
- Kafa dönüşü: 350°

- Ergonomik tasarım: Düşük ağırlığa sahip kompakt bir alet.
- Sıkma kapasitesi: 10-240 mm² STD kablo pabuclarını sıkır.
- Kesme kapasitesi: 30mm çapa kadar alüminyum ve bakır kablo keser.
- Kafa dönüşü: 180°.

Şarjlı Sıkma



EP Serisi



EI Serisi

- Pil İle Çalışan Dikey Sıkma Aleti : 5 Ton ve 6 Ton
- Pil İle Çalışan Yatay Sıkma Aleti : 6 Ton, 12 Ton (26mm ve 42mm kurs açıklığı)

Şarjlı Kesme



EPK Serisi

EPA Serisi

- Pil İle Çalışan Kesme Aleti (Yengeç Başlıklı) : Ø65mm, Ø85mm, Ø105mm
- Pil İle Çalışan Kesme Aleti (Giyotin Tip) : Maksimum Kablo Çapı: Ø45mm, Ø65mm, Ø85mm

Genel Özellikler

Bilgi ekranı:

- OLED teknolojisi
- Toplam sıkma sayısı
- Pil şarj durumu
- Hata kodları

Batarya:

- Hızlı Şarj Cihazı
- Çift batarya

Bakım: Bakım için firmamız ile irtibata geçiniz.

- Kesme bıçaklarının değiştirilmesi
- Periyodik bakım



Güneş Enerjisiyle Aydınlatmanın Gücü: ACK, Solar LED Projektörler



Yüksek Kaliteli "Monocrystalline" Panelli

10-12 Saat Çalışma Süresi / 4-6 Saat (40,000 lux) Şarj Olma Süresi
Lithium 26700 - 3,2V Batarya / 5V Monocrystalline Solar Panel



Güneşin enerjisini kullanarak çevreyi aydınlatmanın ve güvenliği artırmanın tam zamanı!

ACK Solar LED Projektörler; enerji tasarrufu, çevre dostu teknoloji ve güçlü aydınlatmayı bir araya getiriyor. Kurulum gerektirmemesi, uzaktan kumandasıyla kullanım kolaylığı sunması, IP65 koruma seviyesi ile ACK Solar LED projektörler; bahçe, garaj, bahçe yolu, güvenlik aydınlatması ve daha fazlası için mükemmel bir çözümdür.



Zaman
Ayarlı



Akıllı
Aydınlatma



Uzaktan
Kumandalı



Şarj
Göstergeli



Dimlenebilir



CCT Renk
Seçeneği

ACK

profesyonellerin seçimi



www.acklighting.com



ÜRETİCİ
TECRÜBESİ

Mayata Enerji Katar...
THN

GÜÇLÜ
STOK

ASTOR
TRANSFORMATÖR

ANADOLU BÖLGE BAYİSİ



MONOBLOK BETON KÖŞKLER



ANKARA OG DEPOMUZ



YAĞLI TİP TRAFOLAR



KAYSERİ OG DEPOMUZ



MODÜLER HÜCRELER

ANKARA VE KAYSERİ OG DEPOLARIMIZDAN STOK TESLİMİ KÖŞK & HÜCRE & TRAFOLAR



inotel
ANADOLU BÖLGE BAYİSİ



BAR24



GMR 100



AGD



LİR24



İNT M-100

OG AKIM & GERİLİM
TRAFOLARI



ASTOR

exit

ALCE

ESITAS
Elektrik Enerji Sistemleri

PIFFNER
Güç ve Enerji - her geçen gün

36KV OG GÜVENLİK SETİ



Honeywell

EXIT

Raychem

Nexans

REPL

Schneider Electric

ABB

ASTORŞARJ

ABB

PIFFNER

OG KABLO BAŞLIKLARI



OG RÖLE & ANALİZÖR



THN
ELEKTRİK & İNŞAAT

www.thnelektrik.com

KAYSERİ MERKEZ & OG DEPO

Gökkent Mah. Sivas Bulv. No:270 Melikgazi/Kayseri

info@thnelektrik.com

SATIŞ: 0538 050 28 77

ANKARA ŞUBE & OG DEPO

Kışla Mah. Fatih Sultan Mehmet Bulv. No:438 Kahramankazan/Ankara

sertan.ozsiray@thnelektrik.com

SATIŞ: 0530 402 67 44



ASANSÖR GRUBU ÜRÜNLERİ | LIFT PRODUCTS

GÜVENLİĞİ KUMANDA EDİN

CONTROL THE SECURITY

PA Serisi
PA Series



- Ø22mm, IP65-IP50 butonlar ile uyumlu
- Estetik, dayanıklı ve ergonomik tasarım
- Montaj kolaylığı
- 1-9 arası delik seçenekleri
- Özel tasarlanabilir revizyon kutuları
- Esnek kablo borusu
- Koruma sınıfı yüksek gövde ve butonlar ile olumsuz çevre koşullarına karşı maksimum dayanım
- DMU etiketler sayesinde kullanım kolaylığı
- Suitable for Ø22 mm IP65&IP50 push button options
- Aesthetic, durable and ergonomic design
- Easy to assemble
- From 1 to 9 holes option
- Can be done special designs on revision boxes
- Flexible cable conduit
- Maximum resistance to various environmental conditions thanks to high protection class body and waterproof buttons
- Thanks to arrow labels, ease of use

Park Serisi
Park Series



Z Serisi
Z Series



HAREKETLİ KABLO TAŞIMA KANALLARI | CABLE CARRIERS

YÜKSEK GÜCÜ GÜVENLE İLETİR

CONFIDENTLY TRANSMITS HIGH POWER



- Sessiz çalışma
- Kolay parça ekleme ve çıkartma olanağı
- Korozyona dayanıklı kompozit malzeme
- Açık tip, 40x60 modellerde kablo seperatörü opsiyonu
- 3 farklı boyut seçeneği:
15mm x 15mm x 25mm
20mm x 25mm x 40mm
40mm x 60mm x 100mm
- Silent working mode
- Easy addition & extraction parts
- Corrosion-proof composite material
- Open type, in 40-60 models cable separator option
- 3 different dimension options:
15mm x 15mm x 25mm
20mm x 25mm x 40mm
40mm x 60mm x 100mm

EMES[®]
TÜRKİYE'NİN YÜKSELEN MARKASI
RISING BRAND OF TURKEY

ELİT CERTIFICATION



BİZ KİMİZ

ELİT SERTİFİKASYON ; İSTANBUL TÜRKİYE' DE MERKEZ OFİSİ BULUNAN, TÜM DÜNYADA STRATEJİK İŞ ORTAKLARI VE OFİSLERİ İLE HİZMET SUNAN ULUSLARARASI LİDER BİR ORGANİZASYON KİMLİĞİNE SAHİP, BELGELENDİRME KURULUŞUDUR.

UZUN YILLAR BOYUNCA TÜM PAZAR SEGMENTLERİNDE YEREL VE GLOBAL MÜŞTERİLERİNE SUNMAKTA OLDUĞU GELENEKSEL VE STRATEJİK HİZMETLER ARACILIĞI İLE KAZANILMIŞ OLAN BİRİKİM VE DENEYİMLER İLE BUGÜN TÜM MÜŞTERİLERİMİZİN SAHİP OLDUĞUMUZ YEREL VE ULUSLARARASI OFİS AĞIMIZ İLE TÜM DÜNYADA UZMAN, TÜRKİYE'DE 35 VE DÜNYADA 350 KİŞİYİ AŞAN MÜHENDİS, DANIŞMAN, EKSPER, İNŞEKTÖR, GÖZETİM PERSONELİ, DENETÇİ VE EĞİTİM KADROLARI İLE HİZMET VERMEKTEYİZ.

SUNDUĞUMUZ HİZMET KAPSAMINDA SAĞLADIMIZ BELGELENDİRMELERDEN BAZILARI AŞAĞIDAKİ GİBİDİR:



CPR



HİZMETLERİMİZ

ASİSTAN HİZMETLERİ

AMACIMIZ ÜRÜN VE HİZMETLERİNİZE DUYULAN GÜVENİN ARTIRILMASI-NA DESTEK OLARAK, YENİ YATIRIM PROJELERİNİZ VE İŞLETMEDE BULUNAN TESİSLERİNİZ İÇİN TÜM DEĞER ZİNCİRİNİ İÇİNE ALARAK KALİTE MALİYETLERİNİZİN YÖNETİMİNDE ÖNEMLİ TASARRUF SAĞLAMAKTIR.

BELGELENDİRME

ELİT CERTİFİKASYON, TÜRKİYE'DE VE ULUSLARARASI ARENADA GENİŞ OFİS AĞIYLA OPERASYONLARINIZIN OLDUĞU TÜM COĞRAFYALARDA KURMUŞ OLDUĞU STRATEJİK ÇÖZÜM ORTAKLIKLARIYLA BELGELENDİRME HİZMETLERİ SUNUYOR.

GÖZETİM & TERMİN KONTROLÜ

FİRMAMIZ, STRATEJİK ORTAK OLARAK HANGİ SEKTÖRDE OLURSA OLSUN MÜŞTERİLERİNİN İŞ YAŞAMINI VE SÜREÇLERİNİ KOLAYLAŞTIRACAK ŞEKİLDE DESTEK SAĞLAMAKTADIR. SAHİP OLDUĞU ULUSLARARASI DENEYİM VE DERİN BİLGİ BİRİKİMİ İLE MÜŞTERİLERİNİN İHTİYAÇLARINA PERSPEKTİF ÇÖZÜMLER SUNMAKTA DİR.

İNŞAAT PROJE YÖNETİMİ

YENİ YATIRIM PROJELERİNDE PROJE BAŞLANGICINDAN TAMAMLANMASI-NA KADAR GEÇEN TÜM SÜREÇLERİ KAPSAYAN OLDUKÇA GENİŞ BİR SPEKTRUM ULUSLARARASI İNŞAAT PROJE YÖNETİMİ MÜŞAVİRLİK HİZMETLERİ SAĞLAMAKTAYIZ. TEST & ANALİZ - LABORATUVAR HİZMETLERİ ELİT CERTİFİKASYON, TÜM SEKTÖRLERDEKİ BENZERSİZ UZMANLARIYLA, TÜRKİYE VE DÜNYANIN TÜM LOKASYONLARINDA MÜŞTERİLERİMİZE DAİMA YETKİN HİZMET VERMEYE ADANMIŞ BİR ORGANİZASYONDUR.

KARBON VE ENERJİ YÖNETİMİ

FİRMAMIZ, YEREL VE ULUSLARARASI UZMAN DANIŞMAN AĞIYLA; SÜRDÜRÜLEBİLİRLİK MERKEZLİ ÇÖZÜMLERE KENDİNİ ADAMIŞ, MÜŞTERİLERİNİN VE TÜM PAYDAŞLARININ BEKLENTİLERİNİ GÜVENİLİR VE ZAMANINDA KARŞILAYAN KARBON VE ENERJİ YÖNETİMİNDE ULUSLARARASI BİR DANIŞMANLIK KURULUŞUDUR.

DANIŞMANLIK

STANDARTLARA VE YEREL MEVZUATA UYGUNLUK, İŞ SÜREÇLERİ VE ÜRETİM TEKNİKLERİNİN İYİLEŞTİRİLMESİ, YENİ YATIRIM PROJELERİ, YARDIM FONLARINDAN DESTEK ALMAK AMACIYLA PROJE GELİŞTİRME DESTEĞİ SAĞLAMA GİBİ OLDUKÇA GENİŞ BİR ALANDA DANIŞMANLIK HİZMETLERİ VERMEKTEYİZ.

DIŞ KAYNAK TEDARİKİ

FİRMAMIZ ULUSLARARASI OFİS AĞIYLA, DIŞ KAYNAK TEDARİKİ (OUTSOURCİNG) HİZMETLERİNDE YEREL VE ULUSLARARASI MÜŞTERİLERİNİN GÜVENİLİR STRATEJİK ÇÖZÜM ORTAĞIDIR.

KURUMSAL SOSYAL SORUMLULUK

ÖZEL SEKTÖRDE VE KAMU KURULUŞLARINDA REKABET AVANTAJI ELDE EDİLEBİLMENİZ İÇİN, HER BİRİ KONUSUNDA LİDER ULUSLARARASI ÇÖZÜM ORTAKLARI İLE FAALİYETTE BULUNDUĞUNUZ SEKTÖRE ÖZEL İNOVATİF KURUMSAL SOSYAL SORUMLULUK STRATEJİSİ UYGULAMA ÖNERİLERİ SUNAN BİR KURULUŞUZ.

ÇÖZÜM HİZMETİ SUNDUĞUMUZ SEKTÖRLER

ELİT CERTİFİKASYON ULUSLARARASI OFİS AĞINA SAHİP ULUSLARARASI BİR BAĞIMSIZ DEĞERLENDİRME KURULUŞUDUR. TÜM SEKTÖRLERDE MÜŞTERİLERİNİN SÜREÇ DEĞER ZİNCİR ANALİZİNİ YAPARAK, KURUMSAL KÖKLÜ DENEYİMİ VE ALANINDA İLERİ SEVİYEDE UZMAN KADROSU ARACILIĞIYLA; KATMA-DEĞER ÜRETEBİLEN GENİŞ BİR HİZMET PORTFÖYÜNE SAHİPTİR.

- ENERJİ & TESİSLER
- İMALAT
- TARIM & GIDA
- SAĞLIK & TIP
- PETROL & GAZ
- DENİZCİLİK & TELEKOMÜNİKASYON
- İNŞAAT
- SİGORTA
- TURİZM & OTELCİLİK
- ULAŞIM & LOJİSTİK
- UZAY HAVACILIK

YÜKSEK VERİM

YÜKSEK PERFORMANS





Semflex bir Sembol Enerji kuruluşudur.

250 A



630 A



1000 A



2000 A



SİLİKON PARAFUDR İZOLASYONU



OG BUŞING KAPAMA



VHD KAPAMA



BORU TİP İZOLASYON



semflex.com.tr

DAHA FAZLASI İÇİN

Enerjide
Çözüm
Ortağınız



sembol

Trafo Enerji Elektrik San. Tic. Ltd. Şti.



İvedik Osb mah. 1467. Cad No:4/9 Cadde İvedik İş Merkezi Yenimahalle / ANKARA
T | +90 (0312) 566 41 81 • F | +90 (0312) 566 17 97 • E-Mail | info@sembolenerji.com
www.sembolenerji.com

THE BIGGEST LIGHTING MANUFACTURER OF TÜRKİYE

EUROPE



SOUTH AMERICA

AFRICA

ASIA

4 CONTINENT

EXPORT OPERATIONS

more than
40 COUNTRIES



Kendal Elektrik Aydınlatma Elektronik İnş. San. Tic. A.Ş.

HEAD OFFICE/FACTORY:

Selimpaya Merkez Mah. 5008 Sok. No:5 Silivri - İstanbul / TÜRKİYE

T: +90 212 251 77 90/91

M: export@kendalelektrik.com.tr

www.kendalelektrik.com.tr

TORK®

ELEKTROTEKNİK SAN. ve TİC. LTD ŞTİ.



Sıkmalı Kablo Pabuçları
TSE Onaylı, Kalite ve Güvencesi ile
TORK ELEKTROTEKNİK 'te

Whatsapp Sipariş Hattı
+90 530 969 63 90



Esenkent Mahallesi, G-50 Sk. No 3, 34776 Dudullu Osb/Ümraniye/İstanbul
Telefon : + 90 (216) 471 35 35 Faks : + 90 (216) 471 35 34
tork@torkelektroteknik.com www.torkelektroteknik.com



AGFLEX

info@agflex.com.tr
www.agflex.com.tr

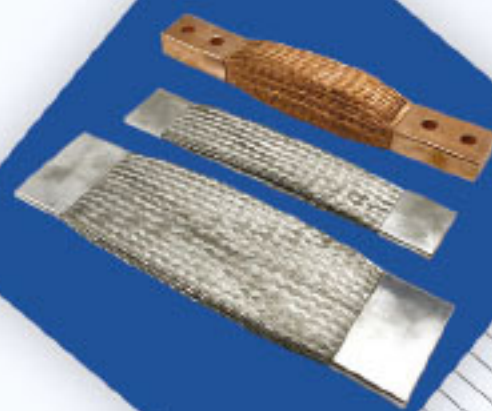

ADRES:

Girne Mah. Irmaklar Sok.
Küçükyalı İş Merkezi No:72-4b
Maltepe İstanbul

TELEFON:

+90 216 771 25 10

el-max

www.el-max.com.tr



81.
Yıl



Our biggest hobby is;
our business

Since 1994

STARPAN®

SIVACON

Technology
Partner

SIEMENS

Star Elektrik Pano San. Tic. A.Ş.
Dudullu OSB 2. Cadde No:3
Ümraniye - İstanbul / Türkiye
Phone: +90 (216) 420 19 34 (pbx)
star@starpano.com.tr





*ENERJİNİZ TÜKENMESİN
DİYE ÜRETİYORUZ*



SAÇ KÖŞK – AG PANO
MCC PANOLAR – GÜNEŞ ENERJİ SANTRAL PANOLARI

armtek
ELEKTRİK
ORTA GERİLİM AKIM VE
GERİLİM TRAFOSU BAYLIĞI



www.ektenerji.com

EKT ENERJİ DANIŞMANLIK MAKİNE İNŞAAT TAAHHÜT SANAYİ ve TİCARET LTD. ŞTİ.

Tel & Fax: +90 312 268 0 358 • ekt@ektenerji.com



Kompanzasyon ve Enerji Çözümleri

Enerji Yönetiminde Yükselen Değer.

www.tense.com.tr



wondeks

LINEAR ARMATÜRLER

Merkez Fabrika

Namık Kemal Mah. 120. Sk.
No: 31, Esenyurt, İstanbul

tel: +90 (212) 672 28 29

Gaziantep Şube

İncilipınar Mah. Kıbrıs Cad.
No: 20/B, Şhitkamil

e-mail: info@wondeks.com

İzmir Şube

Halkapınar Mah. 1490 Sk.
No: 3/B, Yenişehir, Konak

web: www.wondeks.com



Multibus
MB-45
Monitör



Multibus
MB-74
Monitör



Multitek



En Sevilen Diya fonlarımız
Şimdi Daha da Ekonomik!

60 'A VARAN
% İNDİRİM
FIRSATI

Sınırlı süreli kampanya için
en yakın bayiimize bekliyoruz.

Multitek **35.YIL**



Elektrikli araçlar için **güvenilir**
şarj çözümleri...



TRCHARGE

by OTP OĞULTÜRK PANO

DC ve **AC** araç şarj cihazlarımız,
elektrikli araçlarınızı her zaman güvende ve hazır tutar.

OTP oğultürk
PANO

Download on the
App Store

GET IT ON
Google Play

EXPLORE IT ON
AppGallery

Uygulamamız ile
TR CHARGE'a kolayca erişin.

OTP OĞULTÜRK PANO İMALAT İTH. İHR. SAN. VE TİC. LTD. ŞTİ.
Fabrika: Saray Mah. 675. Cad No: 24/15 Kahramankazan / Ankara
info@ogulturkpano.com

www.trcharge.com.tr



RITZ

YG Canlı Hat Bakım Ekipmanları

Canlı Enerji Nakil Hattı Bakım
ve Çalışma Ekipmanları



K-Q
TSE-EN
02262

K-Q
TSE-EN
00695-2-11

K-Q
TSE-EN
00112

K-Q
TSE-EN
00090-1

K-Q
TSE-EN
00695-11-3

K-Q
TSE-EN
00060-2-30

K-Q
TSE-ISO-EN
4892-2



RoHS
Compliant



ANKARA OFİS : İvedik OSB, 1440 Sokak No:7/B-9/A Yenimahalle, Ankara / TÜRKİYE

İSTANBUL OFİS : Fulya Mah. Büyükdere Cad. Quasar Tower No:76/188 Şişli, İstanbul / TÜRKİYE

İRAK OFİS : Zaho Street 15 Km Marina Location Dohuk / İRAQ

FABRİKA : Ostim OSB Ahi Evran Caddesi No: 19/F Yenimahalle, ANKARA / TÜRKİYE

Tel : +90 (312) 284 77 72

Tel : +90 (212) 803 08 50

Tel : +964 (750) 246 21 00

Tel : +90 (312) 503 55 51

www.guvenelektrik.com • info@guvenelektrik.com



ALTINKAYA

ELEKTRONİK CİHAZ KUTULARI



ALTINKAYA ELEKTRONİK CİHAZ KUTULARI SAN. TİC. A.Ş

Merkez Ofis
İvedik OSB 1469 Cad. No:10 06378
Yenimahalle - ANKARA
Tel : 0 312 395 27 68
Fax : 0 850 811 56 11

📍 39.9936,32.7345

www.altinkaya.com.tr
satis@altinkaya.com.tr

İstanbul Showroom
Okçu Musa Cad. No: 2 Kat: 6
Şişhane 34420
Beyoğlu - İSTANBUL
Tel: 0 212 238 98 94

📍 41.0274,28.9715

Fabrika
Sincan 1. Organize Sanayi Bölgesi
Avar Cad. No:14 06935
Sincan - ANKARA
Tel: 0 312 267 2040

📍 39.9808,32.5467



**TBA
ENERJİ**

EAT•N

grup
ARGE

SELEC

ALCE

TWOMASTER
manages the energy

Revalco

TIBCON
CAPACITORS

MAKEL

GWEST

tbloc

E/NTES

Cetinkaya
Pano

OBO
BETTERMANN

Teknowell

Klemsan

ORTAC

WAGO

KAEL

LOOBAR
ELEKTRİK DAĞITIM VE EK ÇÖZÜMLERİ

ELEKTRA

telergon
gelen

JEAN MULLER
THE NAME FOR SAFETY

EPCOS

QUICK

İvedik Org. San. Bölğ. 1396. Sok.
No: 11 İvedik/Yenimahalle/ANKARA

0 (312) 566 39 39

info@tbaenerji.com.tr www.tbaenerji.com.tr



USKUNA[®]
MÜHENDİSLİK
Enerji Sektöründe Farklılık

- AG PANO TOPRAKLAMA ÖLÇÜMÜ
- GERİLİM KONTROLÜ
- GÖVDE TOPRAKLAMA ÖLÇÜMÜ
- TERMAL KAMERA ÖLÇÜCÜM

info@uskunamuhendislik.com.tr

+90 232 459 20 05

www.uskunamuhendislik.com.tr

Polikarbon Elips
Led Etanj
Armatür

Exproof
Armatür

ENDÜSTRİYEL AYDINLATMA

Polikarbon Slim
Led Etanj
Armatür

Alüminyum
Led Etanj
Armatür

Yüksek kalite & düşük fiyat
endüstriyel aydınlatma
armatürleri.

Yerli üretim.

Fabrika • Tesis • Okul • Hastane • Mağaza • AVM



AKCEN Elektrik marka adıyla Orta-Asya pazarındayız.
www.akcenelektrik.uz



CESAN
Aydınlatma

Endüstriyel Aydınlatma
Armatürleri

www.cesanaydinlatma.com





📍 Osmangazi Mahallesi Sevil Sokak No:9/2
Esenyurt / İstanbul TR

☎ +0212 596 00 97

✉ info@fleks.com.tr

🌐 www.fleks.com.tr



FLEKS ELEKTRİK MALZEMELERİ
İTHALAT VE İHRACAT SAN. TİC. LTD. ŞTİ.

Online Katalog



BİÇER PANO

ENDÜSTRİYEL PANO & KABİN



- TEDAŞ VE ÖZEL TİP AG DAĞITIM PANOLARI
- TEDAŞ TİPİ AG SAHA DAĞITIM KUTULARI(BOX)
- DİKİLİ TİP PANOLAR
- DUVAR TİPİ PANOLAR
- SICAK DALDIRMA GALVANİZ DİKİLİ TİP
- HARİCİ MONOBLOK PANOLAR
- KUMANDO PANOLARI
- PASLANMAZ PANOLAR
- SAYAÇ - DAĞITIM VE KOMPANZASYON PANOLARI
- PROJE BAZLI ÖZEL PANO ÜRETİMİ VE MONTAJI
- GES PANOLARI
- MOBESE PANOLARI

ENCLO

INDUSTRIAL ENCLOSURES & CABINETS



ENCLO Trademark of Biçer Pano



SEISMIC TESTED

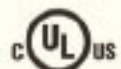

BİÇER PANO METAL İŞLERİ VE ELEKTRİK SAN. TİC. A.Ş.

• Astim Organize Sanayi Bölgesi 5. Cadde No:6 Efeler - AYDIN / TURKEY

• +90 532 335 66 58

• +90 256 211 33 15

• www.enclo.com.tr

• info@enclo.com.tr

• teklif@bicerpano.com.tr



www.sutemelektrik.com
info@sutemelektrik.com



Bağlantıda MÜKEMMELLİĞİ *Keşfedin*

 Dudullu Osb. Mh. Des-108 Sk.
Des-A-12 No:26 ÜMRANIYE / İSTANBUL

 Emekyemez Mh. Tenha Sk.
No:8/A BEYOĞLU / İSTANBUL

 0212 238 54 14
0212 238 54 16



Türkiye'nin Enerji Çözümleri Markası Tunçmatik'ten

Araç Şarj Çözümleri



My Charger

Ev / Ofis Şarj Ünitesi

4-22 kW [Ayarlanabilir]

Tunçmatik My Charger [AC şarj cihazı], 4-22 kW ayarlanabilir çıkış gücü ile eviniz ve iş yeriniz için en uygun çözümdür.

- Uluslararası standartlara uygun,
- Dokunmatik LCD ekran
- Ekran üzerinden şarj yönetimi
- Su geçirmez IP65 tasarım ile açık havada kullanılabilir

Kullanıcı şifresi sayesinde sizin dışınızda kimse sizin cihazınızdan aracınızı şarj edemez

ŞARJ TÜRÜ	ETHERNET İRİSİ	SOKET ADETİ	KORUMA SINIFI	Wi-Fi	TAM KORUMA	DOKUNMATİK LCD EKİRAN	SIFRELİ KORUMA
AC		1	IP65				****

PRO DC Charger

DC Hızlı Şarj Ünitesi

60-360 kW

AVM'ler, otoparklar, benzin istasyonları, siteler, kampüsler gibi çoklu şarj ihtiyacı olan lokasyonlar için ideal bir çözümdür. Bir veya iki aracı aynı anda hızlı şarj etme performansına sahiptir.





ALCAN

AYDINLATMA



APOLLON-X

Kullanım Alanları



G.E.S - yenilenebilir elektrik enerjisi kullanılarak üretilmiştir.

ALCAN ASYA AFRIKA ÜRETİM ve ELEKTRİK MALZ. SANAYİ TİCARET A.Ş.
Avcıkoru Mahallesi Alcan Sokak No: 43/3 34983 ŞİLE/İSTANBUL - TÜRKİYE

Tel: +90 216 735 25 40 Fax:+90 216 735 25 43
www.alcanaydinlatma.com info@alcanaydinlatma.com

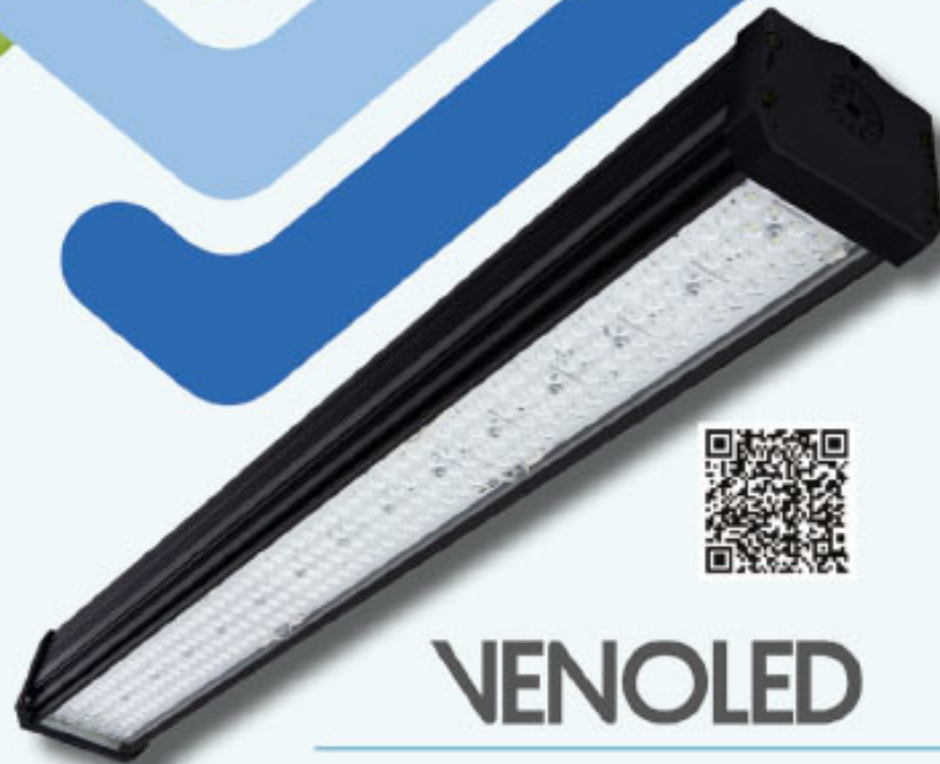

VENOLED

Kullanım Alanları



G.E.S - yenilenebilir elektrik enerjisi kullanılarak üretilmiştir.



Xkoren[®]
electric



CUMHURİYET'İMİZİN
100. YILINDA
YERLİ SERMAYEMİZ
VE TECRÜBEMİZLE
YENİ FABRİKAMIZDA
ÜRETİME BAŞLADIK

Made in Türkiye



www.xkoren.com



USTA BAKIR
SAN. ve TİC. LTD. ŞTİ.

www.ustabakir.com.tr



KARAKÖY EMEKYEMEZ MAH. TENHA SOKAK
NO.2/2 KARAKÖY / İSTANBUL



+90 212 256 65 90-91
+90 212 297 83 03
+90 542 601 20 30



info@ustabakir.com.tr
muhasibe@ustabakir.com.tr
satis@ustabakir.com.tr

TEKNİK

- BARA MESNET İZOLATÖRLERİ • UP-GM 203 POLYESTER ve FR4 EPOKSİ PLAKALAR • İZOLE BORULAR
- CNC İMALATLAR • MERDİVEN İZOLATÖRLERİ • KOMPOZİT HAMMADDE • TARAK İZOLATÖRLER



FR4 Epoksi ve UP-GM 203 Polyester Plakalar



Filament sarım izole borular
(Epoksi, polyester ve karbon fiber)

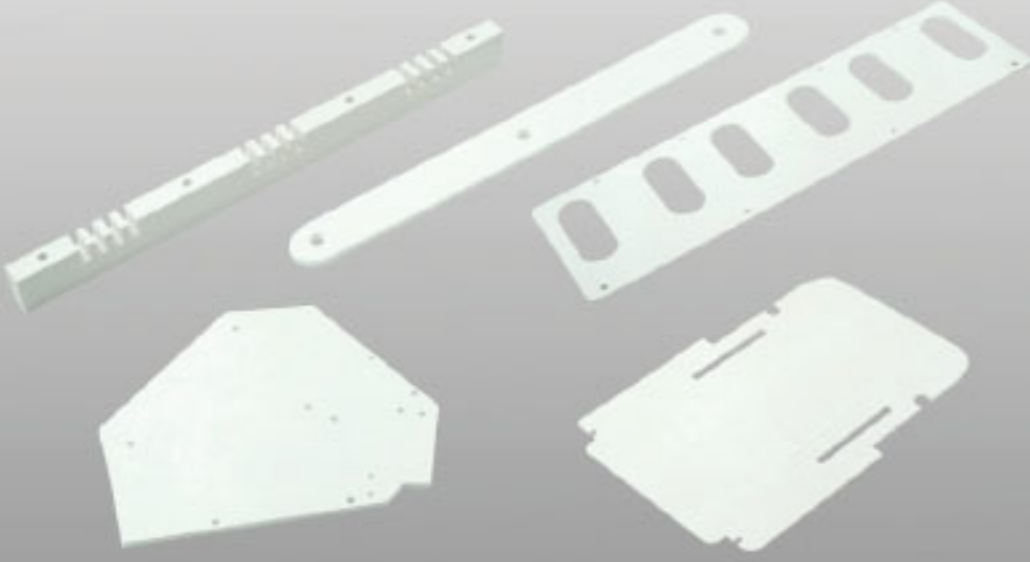

UP-GM 203 CNC İşlem örnekleri (Trafo ve pano iç aksesuar)

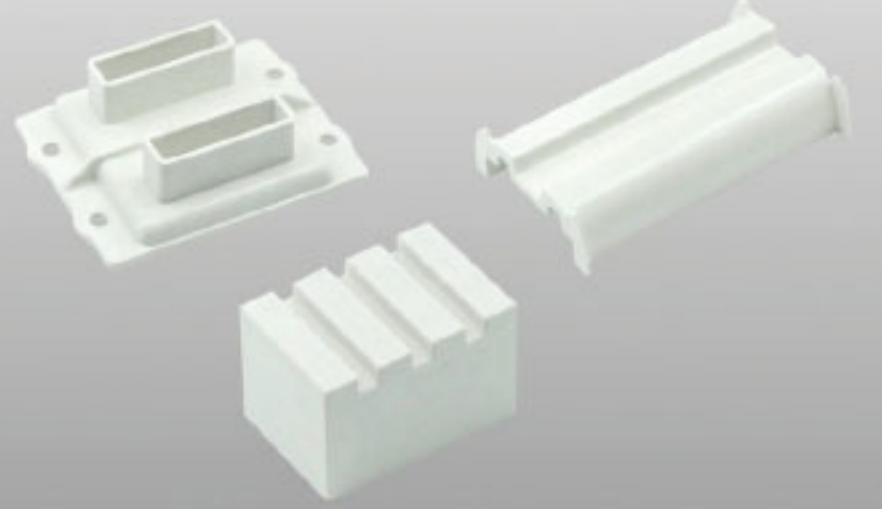

Kalıplarını yapıp ürettiğimiz parça örnekleri
(Trafo ve pano iç aksesuar)

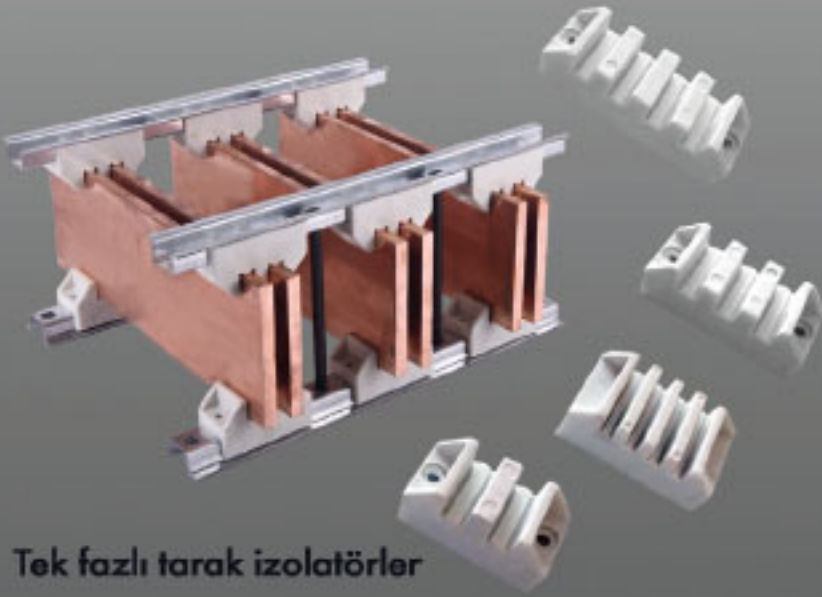

Tek fazlı tarak izolatörler

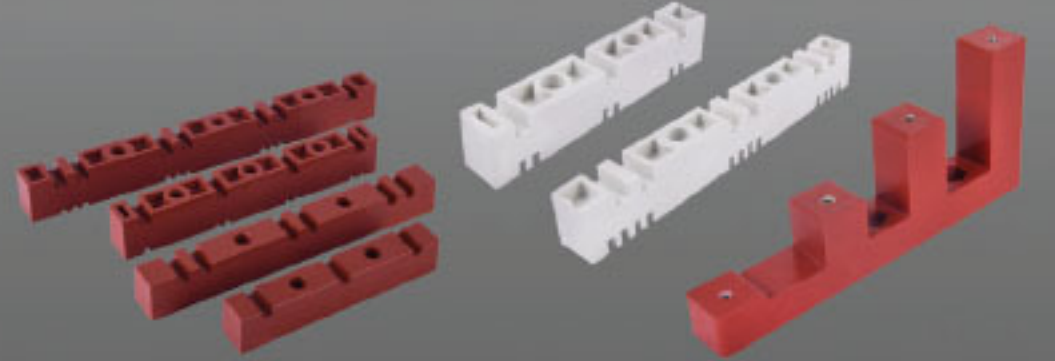

Tarak ve Merdiven İzolatörler



1kV Bara Mesnet İzolatörleri



1kV-3 kV Büyük bara mesnet izolatörleri

MLS TEKNİK ELEKTRİK A.Ş.

Battalgazi Mah. Bostancı Sok. 1B1/ No:23 34935 Sultanbeyli / İSTANBUL

Tel: +90 216 592 74 77 • Gsm: +90 541 425 25 69 • info@teknikelektrik.info.tr • www.teknikelektrik.info.tr

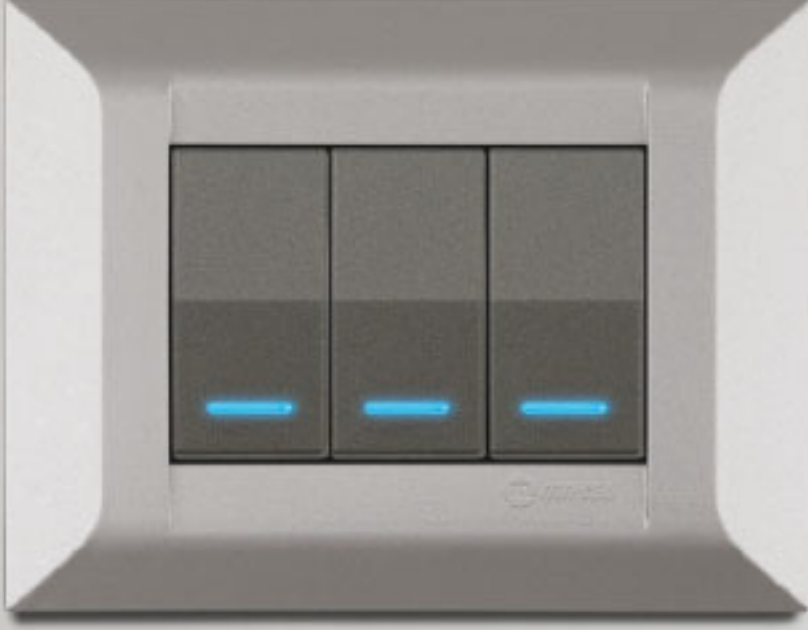

Millanta Modüler

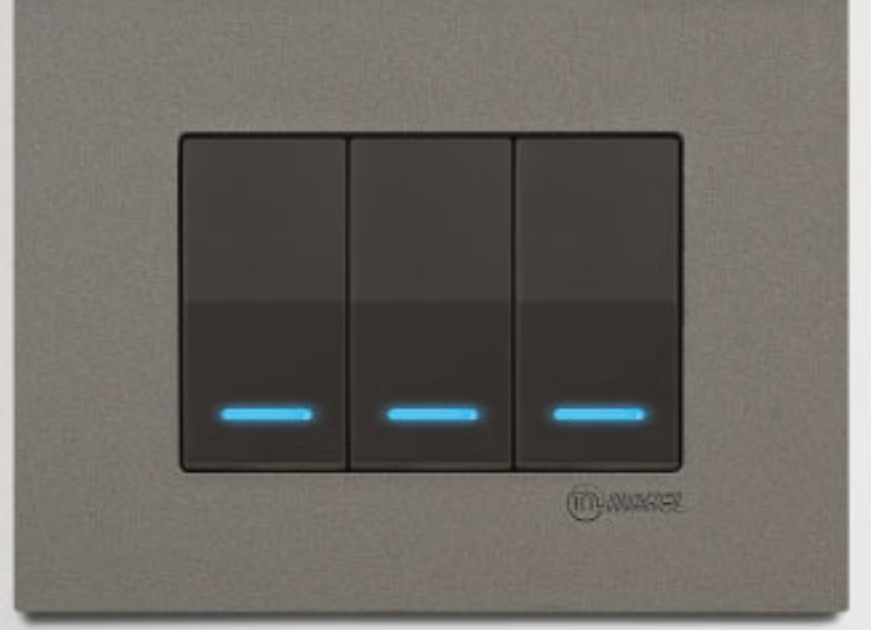

Kare Modüler



BAKIR FABRİKASI / COPPER FACTORY / FABRIQUE DE CUIVRE



göldağı kablo

www.kablo.com - kalite@kablo.com

PROFESYONEL ÇÖZÜMLER...



KABLO İMALAT SAN.DİŞ TİC.ve PAZARLAMA A.Ş.

Merkez : Emek Yemez Mahallesi, Okçumusa Cd. No: 2, Tezgül İş Hanı, Kat: 2, Şişhane Metro Karşısı, Karaköy/İstanbul-TÜRKİYE

T. +90 212 251 40 83 pbx - F. +90 212 249 83 00

Fabrika : Velimeşe Osb Mahallesi, 236. Sokak, No:31, Ergene / Tekirdağ T. +90 282 674 38 95-96 - F. +90 282 674 38 94

ALTINSOY[®] ENERJİ

**AG Elektrik
Anahtarlama Ürünleri**



Trafolar

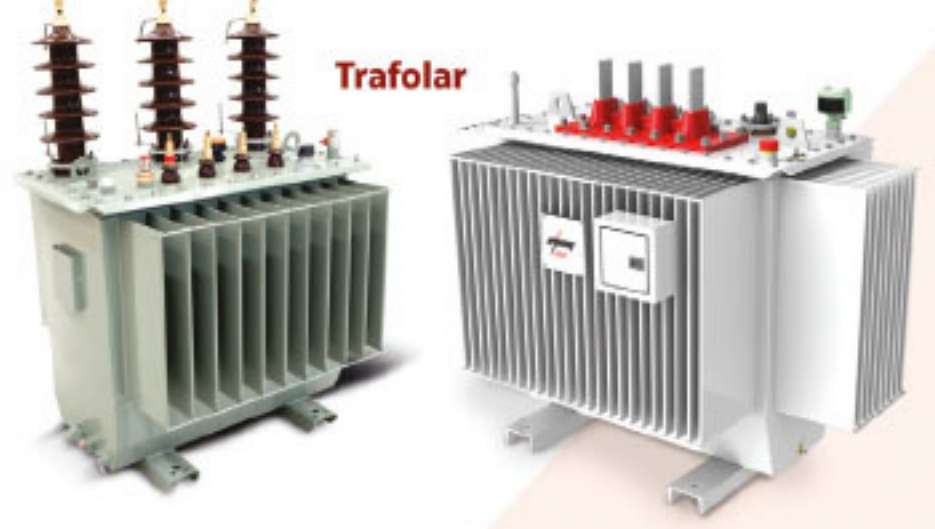

**Harici Tip
OG Ayırıcılar**

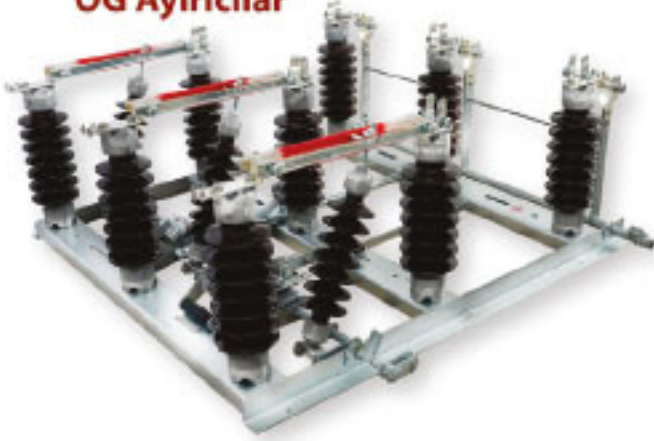

**Dahili Tip
OG Ayırıcılar (Seksiyoner)**

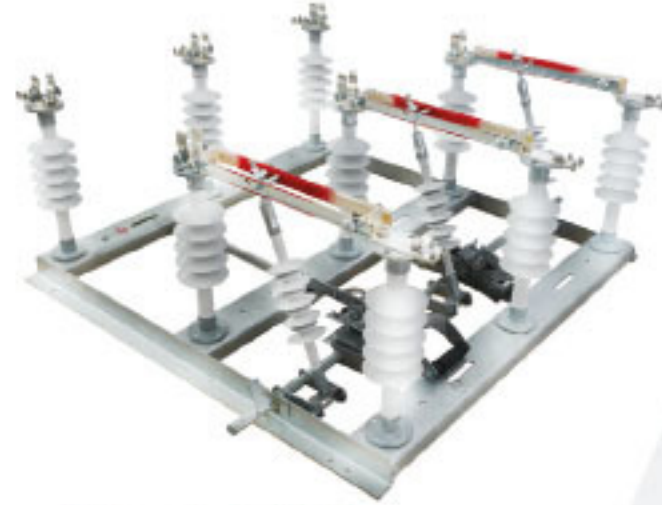
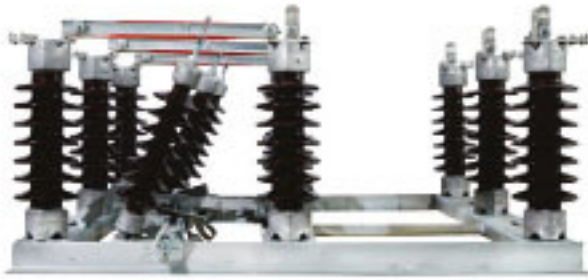

**Silikon İzolatörlü
Harici Tip Ayırıcılar**

**Alçak Gerilim (AG)
Panoları**



Akım Trafoları



**Topraklama
Elemanları**



Bakır SKP



Energizing the world together...

Saray Mahallesi 59. Cadde, No: 8/A
Kahramankazan/ANKARA - TURKEY

+90 312 395 83 30

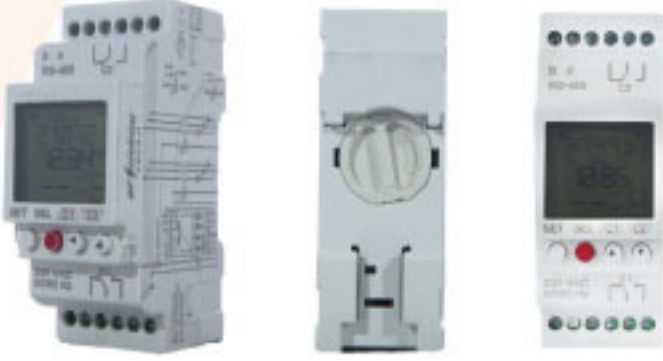

Astronomik Zaman Roleleri



**Metal Mahfazalı
Modüler Hücreler**

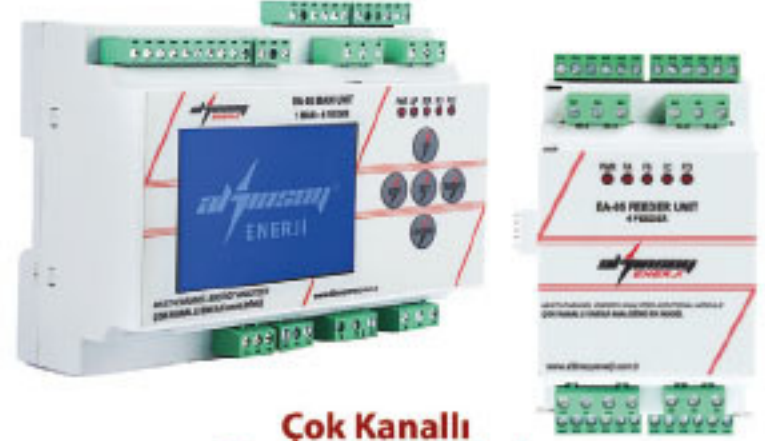

**Çok Kanallı
Enerji Analizörleri**



**Cam Elyaf Takviyeli
Polyester Panolar**



**Sıkmalı Kablo
Pabucu (SKP)**



**AG/ OG Hat
Klemensleri**



Al-Cu (Bimetal) SKP

Silikon İzolatörler



Ayırıcı - Mesnet İzolatör

Orta gerilim ayırıcılarda kontaklar ile şase arasında izolasyon sağlar.



K2(100kN) Silikon İzolatör

Orta gerilim hatlarında gerilim izolatörü olarak kullanılır.



Ayırıcı - İtici İzolatör

Orta gerilim ayırıcılarda açma-kapama bıçaklarının tahkinde kullanılır.



VHD 35 Silikon İzolatör

Hava hatlarında iletken ile direk arasında yalıtım sağlar.



K1(40kN) Silikon İzolatör

Orta gerilim hatlarında gerilim izolatörü olarak kullanılır.

Editör / Atahan HACISALİHOĞLU	53
Sektörden / Yılmaz ÖZCAN - EATON Ülke Müdürü	57
Sektörden / Sabri AKTEN - Norma Standart, Norma Sert, Rostest Türkiye Yönetim Kurulu Başkanı	59

ÜRÜNLER

Ledvance Renewables İle Güneş Enerjisini Geliştiriyoruz Ledvance Renewables	64
LED Sokak Aydınlatma Sistemleri İçin Aşırı Gerilim Koruma Konsept- leri	66
Voltran Güç Sistemleri	68
Yeni Yale Akıllı Kamera Serisi Prestijli Red Dot Ödülünü Kazandı	70
Neden Drake?	76
Fikir Mühendislik Ayrıcalığı İle Endüstri- yel Kapı Sistemleri	78
Rack Kabinet İhtiyaçlarına Kesin Çözüm; Ser Rack Kabin	84
Volten Mühendislik Güvencesi İle Kurulumu Kolay ve Fonk- siyonel Kablosuz Ev Otomasyon Sistemi	88
Akıllı Ev Teknolojisinin Zahmetsiz Yüzü: Kablosuz (RF) Kontrollü Akıllı Ev Sistemi	90
Nox, Aydınlatma Teknolojisine Yenilikler Katmaya Devam Ediyor	96
Led Aydınlatma Sektörünün Gözbebeği Microcon Smd Monnektörler	102
Prysmian Sirocco Kablo Ailesi İle 50 Yıldan Fazla Kullanım Sunuyor Uzun Ömürlü Kullanımı İle Atık Oluşumunun Önüne Geçiyor	108



RÖPORTAJLAR

Veksan Aydınlatma Genel Müdürü
Eren Akkaya: 'Veksan Denince Ak-
la Gelen İlk Şey Kalite'112-114



Oliptek'in Kurucu Ortağı Özcan Kars:
'Dış Cephe Animasyon ve Akıllı Şe-
hir Otomasyon Sistemlerinde, Kali-
teli, Yenilikçi, Yüksek Verimli ve Çev-
reci Ürünler Üretiyoruz'120-123

Demwon Elektrik ve Wondeks Mar-
kasının Kurucuları Ahmet Yasin Ver-
gili & Doğukan Tükenmez: 'Toplam
Üretimimizin Yüzde 70'ini İhraç Et-
meyi Hedefliyoruz'126-128

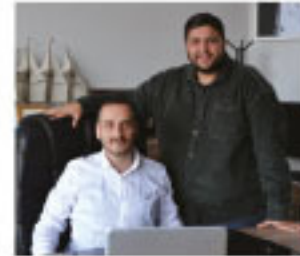

HABERLER

Bylion Başarılı Bayilerini Ödül-
lendirdi132-133



Günsan Elektrik'ten 8 Mart Dünya Kadınlar Günü'ne Özel
Etkinlik, Hikayesiyle Herkese İham Veren Ümmiye Koçak
Başarı Öyküsünü Anlattı138
Mutlusan'da Kadınlar Günü Çoşkusu140



ACK, Fumagalli'nin Türkiye Distribütörü Oldu!142
Bafra Lighting, Aydınlatma Sektöründe Yenilikçi Ürünleriyle
Light+Building Fuarı'nda146
Light + Building Fuarında Mutlusan Rüzgarı148
Mutlusan Standartlarını VDE İle Yükseltiyor148
İnşaat Sektörünün Önde Gelen Markaları 14. Kez Çuku-
rova'da Bir Araya Geldi150-151
Savunma Sanayinin Kalbi Esas Expo'da Attı154-155
RNG Pano Yeni Referansları ve Yatırımları İle Pano Sek-
törünün Gelişimine Katkı Sağlıyor156



CHINT, "Enerji Zirvesi" Etkinliğinde Ankara'daki İş Ortak-
larıyla Buluştu160
Solar+Storage NX 2024, Türkiye'nin Enerji Sektöründeki
Liderliğini Pekiştirmeye ve Uluslararası Pazarlara Açılma-
ya Devam Ediyor!162
Günsan Elektrik, Antalya'da Üç İnşaat Projesine Modern
Bir İmza Attı Domino Serisi İle Fark Yarattı164
Prysmian Kurumsal Kimliğini Yeniledi Sürdürülebilirlik Viz-
yonunu Yeni Logosuyla Taçlandırdı172



RUSAL'ın Yeni Alüminyum Biyet Ürünü MaxiFlow 2.0 Elektrikli Araçlardan Güneş Panellerine Kadar Hızlı Büyüyen Pek Çok Sektörde Üretim Verimliliğini Artıracak	174
Arken Jeneratör Bayi Toplantısı KKTC'de Gerçekleşti	180
70 Kategoride 100 Mağaza ve 10.000 Müşteriye Hizmet Verecek ...	184
Light+Building 2024 Fuarına Cemdağ Aydınlatma Damgası	186
Black Light Yenilikçi Aydınlatma Ürünlerini Light+Building Messe Frankfurt Fuarı'nda Sergiledi	188
Light+Building Messe Frankfurt Fuarı'nda Alkan Aydınlatma Rüzgarı Esti	190
Veksan Aydınlatma Mimari Aydınlatma Ürünleri ile Light+Building Messe Frankfurt Fuarı'na Damgasını Vurdu	192
Panasonic, 2024'te Mobilite İş Birliklerine ve Teknolojik Yeniliklere Öncülük Etmeye Hazırlanıyor	196
5. TOS+H Fuarı: Güçlü Ortaklar ve Bölgesel Çekiciliği ile İş Güvenliği ve Sağlığı Alanında Yenilikçi Güç	198
Kalen Grup: "Artan Enerji Talebini Karşılama İçin Çalışıyoruz"	200
Vega Makina, MOSA ile Türkiye Kaynak Jeneratörü Pazarının Yarisına Hakim	202
Uludağ Elektrik'ten Yeşil Dönüşüm Ormanları Projesi	204
Enerji Sektöründeki Her 10 CEO'dan 9'u Şirketlerinin Büyüyeceğini Düşünüyor	208



ABB, Son Teknolojiye Sahip Robotik Tesisini Amerika Birleşik Devletlerinde Açtı	210-211
Türk Rüzgarı Bilbao'ya Uzandı!	214
WIN EURASIA'nın 30. Yılına Hidrojen Enerji Teknolojileri Damgasını Vuracak	224
Güneş Sektörünün Dünyadaki En Büyük 5. Buluşması İçin Geri Sayım Başladı!	230

TEKNİK MAKALELER

Turkuaz Renginin Anlamı ve Psikolojik Etkileri	238
--	-----

HCS Yayıncılık Matbaacılık Organizasyon Tic. Ltd. Şti. Adına,
İmtiyaz Sahibi ve Genel Yayın Yönetmeni:

Atahan HACISALİHOĞLU / atahan@elektrikdunyasi.com.tr

Sorumlu Yazı İşleri Müdürü:

Muzaffer ATAŞ / haber@elektrikdunyasi.com.tr

Yayın Danışmanları:

Necati Çalışkan (MAKEL), Mehmet Reşit Göğüş (PELSAN AYDINLATMA), Abdullah Atalar (GECEM AYDINLATMA), Halil Öner (RTM ELEKTRONİK), Kamil Karaca (ONKA), Sertaç Ortaç (ORTAÇLAR), Yaşar Demir (ÖZCAN AYDINLATMA), Ferdinand Paçacı (ROKET ELEKTRİK), Kemal Gün (ÖZGÜNSAN), Doğu Bulutsuz (TEM TEKNİK), Muharrem Öztürk (PEDAŞ AYDINLATMA), Fahir Gök (AGİD), Hüseyin Yeşil (EMO), Nail Olpak (DEİK)

Yayın Kurulu:

Prof. Dr. Osman Altuğ (Ekonomi), Prof. Dr. Özcan Köknel (Ekonomi), Prof. Dr. Hilmi Hacısalihoğlu (Matematik), Prof. Dr. Gündüz Özışık (İnşaat), Prof. Dr. İhan Yaşar Hacısalihoğlu (Politika), Prof. Dr. Ayten Kuntman (Elektrik-Elektronik), Prof. Dr. Rengin Ünver, (Yıldız Tek. Ünl. MİM. Fak.), Prof. Dr. Leyla Dokuzer Öztürk (Yıldız Tek. Ünl. MİM. Fak.), Yüksek Mak. Müh. Nezih Erdem (Makina), Elekt. Yök. Müh. İrfan Bilgin (Elektrik)

Yayın ve Reklam Koordinatörü:

Funda HACISALİHOĞLU / funda@elektrikdunyasi.com.tr

Reklam ve Halkla İlişkiler:

Erkan ESKİÇIRAK / erkaneskicirak@hotmail.com

Begüm TÜMEN / begum@elektrikdunyasi.com.tr

Grafik Tasarım & Web Tasarım:

Aypars ATAŞ / aypars@elektrikdunyasi.com.tr

Dağıtıcı Kuruluş: MNG Kargo A.Ş.

Hukuk Danışmanlığı:

Corpus Hukuk Ofisi

Av. M. Faruk ÖZEN - Av. Ömer ÜNLÜ

Maştepe Mah. Londra Asfaltı Cad. Avrupa Kale Ofis Blok 9

Kat 7 D. 38 Topkapı - Zeytinburnu / İSTANBUL

Tel: 0212 679 49 49 - Fax: 0212 679 62 34

www.corpushukuk.com

Basın-Yayın-Haber Organizasyon:

HCS Yayıncılık Matbaacılık Organizasyon Tic. Ltd. Şti.

Perpa Ticaret Merkezi A Blok Kat: 11 No: 1402

Okmeydanı, Şişli / İSTANBUL

Tel: +90 212 320 77 70

info@elektrikdunyasi.com.tr

Karadeniz Bölge Temsilcisi: Cemil HACISALİHOĞLU

Ortahisar Mah. Mimar Sinan Cad. No:18 TRABZON

Tel: 0462 322 17 71 - Gsm: 0532 255 26 22

Mısır Temsilcisi: Hikmet YARIZ

34 Swiss Building - A - Gate - 2 - Nasr City St., Cairo Egypt

Tel: 0020 26714594 - Gsm: 0020 106641819

e-mail: tercih-co@hotmail.com - hikmetyariz@yahoo.com

İran Temsilcisi: Haleh TAHMASEBİ

Gsm: + 98 937 805 66 86

haleh@elektrikdunyasi.com.tr

Engelab Sok. Tahran / İRAN

Baskı & Film Çıkışı:

Şan Ofset Matbaacılık (0212 289 24 24)

Hamidiye Mahallesi Anadolu Caddesi No: 50

Kağıthane / İSTANBUL

Yayın Türü: Yaygın Yayın - Yıl: 36 - Sayı: 345

AYDA BİR YAYINLANIR:

Dergimizde yazılan yazıların sorumluluğu yazarlarına aittir.

www.elektrikdunyasi.com.tr

info@elektrikdunyasi.com.tr



elektrikdunyasi



elektrikdunyasi



elektrikdunyasi

REKLAM İNDEKSİ (List of Advertisement)

ÖN KAPAK.....	ELİZAN ELEKTRİK	ÖN KAPAK İÇİ	LVT TEST
KATLAMA KAPAK	KOÇ KABLO	KATLAMA KAPAK İÇİ	İNOTEL
ARKA KAPAK	SEMBOL ENERJİ	ARKA KAPAK İÇİ	SEVAL KABLO
AYRAÇ-1	RHOFA ENERGY	AYRAÇ-3	VEKMAR
AYRAÇ-2	VE-TO ELECTRIC	KUŞAK	SERRACK

A1 ENERJİ	227
ACK LIGHT	15
AÇIKEL KLEMENS	194
ADANEX	6
AG ELEKTROTEKNİK	189
AGFLEX	23
AKPINAR PANO	58
ARC KABLO	72
AKFİL ELEKTRİK	73
AKFİL PANATONER	75
ARMAN ENERJİ	175
ALKAN AYDINLATMA	41
ALTINKAYA ELEKTRONİK	33
ALTINSOY ENERJİ	48-49
ALTINSOY LABORATUVAR	9
ARTE ALUMİNYUM	136
ARIAN KABLO	248
ASİL İŞ GÜVENLİĞİ	152
ASTOR	1
AYPARS ENERJİ	243
BAŞARAN ELEKTROMARKET	212
BAFRA LIGHT(Bcç Elektronik)	147
BIÇER PANO	38
CAN KANAL	98-99
CEMDAĞ	7
CESAN AYDINLATMA	36
DİNÇ PANO	30
DELIGHT	54
DORUK ENERJİ	168
DTM ELEKTROTEKNİK	130
DURUSEL ELEKTRİK	220
ED-SON (Özhakan)	217
EKA PANO	101
EKA TRAFO	191
EKT ENERJİ	26
EL PANEL	195
ELİT SERTİFİKA	18
ELİZAN	2
ELKO ELEKTRİK	60
ELSAN TRAFO	19
EMAS	17
EMOSAN	206
EMGE LED ÇÖZÜMLER	115-229
ENEL	238-239
EMFANORM	131
ERAPLAST	3
ERBİL YAPI FUARI	234
EROL TORNA	247
ETİEN ENERJİ	105
EVA ELEKTROMEKANİK	5
EV CHARGE SHOW	222
EXTREME ENERJİ	165
FİKİR MÜHENDİSLİK	79
FSP TURKEY	159
FLEKS ELEKTRİK	37
GEMSATAŞ	177

GOLDSOY ENERJİ	170
GÖKERMAK KLEMENS	187
GÖLDAĞI KABLO	46-47
GÜNEŞ KİLİT	183
GÜMÜŞ GALVANİZ	178
GÜNAY OTOMASYON	179
GÜVEN ELEKTRİK(Gwest)	4
GÜVEN ELEKTRİK(Ritz)	32
HARDWARE FUARI	232
HAYBER ELEKTRİK	197
HECTOR ENERJİ	106-107
HERA ŞARJ	10-11
HSN ENERJİ	207
İCOTEK	158
İNC TRAFO	215
İKEY ELEKTRİK	233
İRTU GROUP	117
İSTANBUL KİLİT	125
ISAF FUARI	239
KAPLAN TRAFO	91-173
KENDAL ELEKTRİK	21
KONEN ELEKTRİK	201
KONYA ELMAK	24
KONAK CİVATA	124
KOZA ELEKTROMARKET	185
KYM KABLO	100
KNL KABLO KANALI	137
KONSAN	61-63
LAGİNA ELEKTRİK(Yilkosis)	134-135
LEGO ENERJİ	237
MAKEL	45-209
MAVİLİ ELEKTRONİK	62
MBT TRAFO	213
MİBOS METAL	104
MIDDLE EAST ENERGY DUBAİ	228
MLS TEKNİK	44
MODA LED	93
MULTİTEK	29
MUTLUSAN	13
NAZAR AYDINLATMA	12
NETWOBİL	67
NERSAN	103
NOVA PARATONER	144
NOX AYDINLATMA	97
OLURSAL FLEX	176
OPAŞ PAKET ŞALTER	149
OR-EL AYDINLATMA	161
ORTAKLAR BİR ELEKTRİK	216
OTP OĞULTÜRK PANO	31
ÖZ META SESLENDİRME	182
PEMSAN KABLO BAĞLARI	221
POLIGHT (Özlem Aydınlatma)	109
PTC TEST HİZMETLERİ	153
RANEL	80
REKSAN ELEKTRİK	241
REOCOM(Dnake)	77

RELKO ELEKTRİK	166
RNG PANO	157
RÖLESAN ELEKTRİK	167
SAFİ REZİSTANS	116
SERRACK KABİN	85
SEMBOL ENERJİ	20
SİPAHİ GÜVENLİK	143
SİGE ENERJİ	145
SİMS ELEKTROMEKANİK	81
SOBRAN	74
SOLAR STORAGE FUARI	226
SOLAREX FUARI	231
SURTAŞ TRAFO	85
SURYA ENERJİ	205
SUTEM	39
ŞAFAK ELEKTRİK	14
STAR PANO	25
TANER ELEKTRİK	163
TAKFAN	169
TAMER ELEKTRİK	245
TAMER KABLO	244
TASSOL SOLDER	94
TBA ENERJİ	34
TEKNOLİNE	118-119
TEKNORACK	223
TELKOTİM	199
TENSE	27
THN ELEKTRİK	16
TORK BAĞLANTI ELEMANLARI	139
TORK ELEKTROTEKNİK	22
TUNCMATİK CHARGE	40
TÜGEN	56-235
UĞUR ELEKTRİK	246
ULTRA GRUP	236
USKUNA	35
UYAN ELEKTRİK	8
USTA BAKIR	43
VAROL ENERJİ	141
VİTAMİN METAL(Vımaş)	65
VTEKE	242
VOLTEN MÜHENDİSLİK	89
VOLTRAN GÜÇ SİSTEMLERİ	69
WATTRON	193
WONDEKS AYDINLATMA	28
WENERGY FUARI	240
WIN FUARI	225
XKOREN ELECTRIC	42
YALIM ENERJİ	129
YILDIZLAR ELEKTRİK	203
ZENİTH CLİPS	181
ZBS ELEKTRONİK	71
ZMR LED	83
ZİRVE ENERJİ	171
ZİTA AYDINLATMA	110-111
ZRL LED KASALAR	86-87

Türkiye'de Seçim Ekonomisi: Geçmişten Günümüze



Türkiye'de seçim dönemleri, politikacıların halkın desteğini kazanmak için ekonomik politikaları sıkça kullandığı bir zaman dilimidir. Bu politikalar genellikle kısa vadeli ve popülist nitelikte olup, seçmenlerin ekonomik beklentilerini karşılamayı amaçlar.

Kamu Harcamalarındaki Artışlar: Seçim dönemlerinde hükümetler, altyapı projeleri, sağlık, eğitim ve sosyal hizmetler gibi alanlara yoğunlaşarak kamu harcamalarını artırırlar. Bu, istihdamı artırma ve halkın refahını yükseltme amacını taşır. Örneğin, geçmiş seçim dönemlerinde yolların, köprülerin veya hastanelerin yapımı gibi büyük altyapı projeleri sıkça gündeme gelmiştir.

Vergi İndirimleri ve Teşvikler: Hükümetler, seçim dönemlerinde vergi indirimleri veya teşvikler gibi ekonomik önlemler alarak işletmelerin ve bireylerin gelirini artırmayı hedefler. Bu politika aracılığıyla, seçmenlerin cebinde daha fazla para kalmasının sağlanması ve tüketimin artırılması amaçlanır. Örneğin, gelir vergisi indirimleri veya KDV gibi vergilerde geçici indirimler uygulanabilir.

Sosyal Yardımların Genişletilmesi: Seçim dönemlerinde hükümetler, sosyal yardımları artırarak yoksul kesimlere ve dezavantajlı gruplara destek sağlamayı vurgularlar. Bu politika aracılığıyla, halkın ekonomik refahının artırılması ve seçmenlerin desteğinin kazanılması amaçlanır. Örneğin, emeklilere yönelik ek ödemeler veya düşük gelirli ailelere yönelik nakdi yardımlar gibi programlar genişletilebilir.

Örnekler ve Geçmiş Seçimler

2002 Seçimleri: Adalet ve Kalkınma Partisi'nin (AKP) ilk iktidarını kazandığı seçimlerde, ekonomik istikrar ve reform vaatleri öne çıktı. AKP'nin iktidara gelmesiyle birlikte yapısal reformlar ve ekonomik büyümeyi teşvik eden politikalar öne çıktı.

2018 Seçimleri: Türkiye'de ekonomik sıkıntıların yaşandığı bir dönemde gerçekleşen seçimlerde, hükümet, ekonomiyi canlandırmak ve seçmenlerin desteğini sağlamak için vergi indirimleri ve sosyal yardımları artırmak gibi politikalar uyguladı.

Türkiye'de seçim ekonomisi politikaları, hükümetlerin seçim dönemlerinde popülarite kazanmak ve iktidarlarını güçlendirmek için kullandığı yaygın bir stratejidir. Ancak, bu politikaların uzun vadeli ekonomik istikrar-istikrarsızlık üzerine etkileri önemli bir konudur.

Bugünün Seçim Ekonomisi ve Olası Etkileri

Bu politikaların Türkiye ekonomisine potansiyel etkilerinden bazıları:

Kısa Vadeli Ekonomik Büyüme: Seçim dönemlerinde genellikle kamu harcamalarında artışlar ve vergi indirimleri gibi teşvikler sağlanır. Bu politikalar kısa vadeli ekonomik büyümeyi artırabilir, çünkü artan harcamalar ve tüketim, ekonomik aktiviteyi canlandırabilir.

Enflasyon Baskısı: Artan kamu harcamaları ve talep, zaten uzun süredir baskılanamayan enflasyonu tamamen rayından çıkartabilir. Türkiye gibi enflasyona hassas ekonomilerde, seçim dönemlerindeki harcamalar enflasyonu her daim artırır ve fiyat istikrarını kaybettirir.

Döviz Kuru ve Dış Ticaret Dengesi: Bu politikalar, genellikle döviz talebinde artışa ve döviz kuru üzerinde baskılara yol açar. Eminim bir çoğunuz Mart'ın son haftasında döviz bürolarında ki yoğunluğu fark etmişsinizdir. Ayrıca, artan talep ithalatı artırabilir ve dış ticaret dengesini olumsuz etkileyebilir. Bu da cari açığın artmasına sebep olur.

Mali Disiplinin Zayıflaması: Seçim dönemlerindeki artan harcamalar ve vergi indirimleri, bütçe açığının genişlemesine ve mali disiplinin zayıflamasına yol açabilir. Mehmet Şimşek yönetimi her ne kadar bu durumun önüne geçmeye çalışsa da, şimdilik mali disiplini istediği seviyeye getirememiş görünüyor. Mali disiplini sağlamak için Şimşek yönetiminin klavuz edindiği ve birçok yabancı kuruluşun da takdir ettiği politikaları, muhtemelen seçimin hemen sonrasında 2-3 vites birden artmış halini göreceğiz. Yaklaşık 2 aydır seçim ekonomisi uygulandığı için, ekonomi yönetimi uzun vadeli mali istikrarın sağlanabilmesi adına buna mecbur kalacaktır.

Yatırım Belirsizliği: Seçim dönemlerinde politik belirsizlik artar ve bu da yatırımcıların risk algısını bozabilir. Her ne kadar sandığa bir genel seçim için gitmeyecek olsak bile, İstanbul Büyükşehir Belediyesi seçimlerinin seçmen nezdinde bir genel seçim havası oluşturduğunu söyleyebiliriz.

Yatırımcılar, belirsizlik nedeniyle uzun vadeli yatırımlardan kaçınabilir veya beklemeye geçebilirler.

Her koşulda seçim ekonomisi politikalarının dikkatli bir şekilde uygulanması ve ekonomik istikrarın(mali disiplin, fiyat istikrarı, enflasyon...) birinci öncelik olması gerekir.



YERDEN GÖĞE

Zemin armatürlerinden Yüksek Tavan armatürüne geniş üretim yelpazesi..



DDELIGHT; DELIGHT LED AYDINLATMA SİSTEMLERİ SAN ve TİC. LTD.ŞTİ resmi markasıdır.

ADRES: Cumhuriyet Mah. Kartal Cad. Çetin Sok. No:8
Kahramanoğlu İş Merkezi Kartal/ İSTANBUL

TEL: +90 (216) 451 00 66

info@delight.com.tr

 **delightaydinlatma**

www.delight.com.tr



FM AYRICALIKTIR...



📍 Cumhuriyet Mah. Kartal Cad. Konut Sk. Gündoğdu İş Merk. No 4/A Kartal/İstanbul

☎ +90 216 387 20 39 ✉ fatihmetal034@gmail.com

📷 fatih_metalaydinlatma

EXTRA ÇENE TAKIMI GEREKTİRMEZ

- ✓ BAKIR
- ✓ ALÜMİNYUM
- ✓ BİMETAL (AL-CU)
400mm 'ye kadar
pabuçları sıkır.

**>BAŞLIĞIN YENİ TASARIMI,
DAHA HAFİF, DAHA İNCE VE
DAHA ERGONOMİK**

Dubuis'in satış ve servis
hizmetini veren tek yetkili
firma olarak kaliteyi ve
güveni sizlere sunuyoruz.

1990'dan günümüze...

İLETİŞİM



Özellikleri

Stroke: 32mm ✓

Güç: 50 kN ✓

Boyutları: 450 x 340 ✓

Ağırlık: 6.100 Kg ✓

Sıkma zamanı: ✓
5 le 7 saniye arası

Yenilik

- ✓ DÖNER BAŞLIK
- ✓ 2 KADEMELİ
HİDROLİK SİSTEM
- ✓ DAHA ERGONOMİK
- ✓ DAHA HAFİF
- ✓ BATARYA İLE ÇALIŞAN

Türkiye'de Elektrik Kaynaklı Yangınlar ve Güvenlik Çözümleri



Istanbul İtfaiyesi'nin verilerine göre, içinde bulunduğumuz yılın Ocak-Kasım ayları arasında İstanbul'da tam 22.413 yangın meydana geldi. Cenevre Derneği, Risk ve Sigorta Ekonomisi tarafından paylaşılan verilere göre, Avrupa'da meydana gelen yangınların yaklaşık %25'ini elektrik arızası kaynaklı yangınlar oluşturuyor. Türkiye'de elektrik kaynaklı yangınlar, endüstriyel tesislerden evlere kadar geniş bir yelpazede ciddi güvenlik riskleri teşkil ediyor. Dolayısıyla, elektrik güvenliği konusunda doğru çözümlerin uygulanarak söz konusu riskleri en aza indirmek yüksek bir öneme sahiptir.

Elektrik kaynaklı yangın nedenleri arasında aşırı ısınma, kısa devre, aşırı yüklenme ve düşük kaliteli elektrik ekipmanları ile doğal afetler gibi faktörler bulunmaktadır. Bu potansiyel tehlikeler karşısında güvenliği artırmak ve riski azaltmak için çeşitli yöntemler kullanılabilir.

Elektrik Kaynaklı Yangınları Önlemek Kullanılabilecek Ürün Grupları

Bir yangının tetikleyicileri, termal veya elektrikli cihazlardan, sistemlerden bireysel uygulamaların bileşenlerine kadar uzanır. Evde bunlar genellikle buzdolabı, çamaşır makinesi veya televizyon gibi büyük cihazların yanı sıra saç maşası, su ısıtıcısı, ütü veya elektrikli süpürge gibi küçük cihazlardır. Bununla birlikte, elektrik kablolarındaki veya prizlerdeki arızalar da yangına neden olabilir. Bu soruna uygun bir çözüm bulmak için öncelikle bu yangınların kaynağını anlamak gerekir.



Elektrik kaynaklı yangınlar genellikle aniden meydana gelebilen ve insanlar için gizli bir tehlike oluşturabilen elektriksel ark hatalarından kaynaklanır. Bu nedenle ark arızalarını mümkün olan en kısa sürede tespit etmek özellikle önemlidir. Devre kesiciler gibi koruyucu cihazlar genellikle tüm ark hatalarını tespit edemez. Seri ve paralel ark hataları, ark hatası algılama teknolojisine sahip ark hatası algılama cihazları tarafından tespit edilebilmektedir.

Eaton'ın AFDD+ cihazı, hassas ark hatasını algılayabilme için bütünleşik işleme özelliğine sahip dijital teknolojiyi ve akım sinyallerinin akıllı şekilde değerlendirilmesini kullanır. AFDD+ ürünü, tesisattaki diğer yüksek frekanslı sinyallerin algılama yeteneklerine müdahale etmeyecek şekilde tasarlanmıştır.

Ark hatası koruma fonksiyonuna ek olarak, AFDD+, devre kesicinin ve kaçak akım koruma cihazının işlevlerini de tek bir cihazda birleştirerek ark hatalarına, kaçak akımlara, aşırı akımlara ve kısa devrelere karşı koruma sağlar. Dijital teknolojinin kullanımı sayesinde bu cihaz, ürün standartlarının gerektirdiğinden daha hassastır ve daha önce cihaz tarafından önlenemeyen arıza türünü göstererek kolay sorun giderme sağlar. Eaton'ın AFDD+ ürünü uygun maliyetli, sağlam ve kurulumu kolay olup insanların güvenliğini artırmaya yardımcı olur.

Yıldırım Düşmesi de Yangınlara Neden Olabilir

Yıldırım düşmesi sonucu meydana gelebilecek yangınları ise ayrı bir kategoride değerlendirebiliriz. Yıldırım düşmesi olayı çok sık meydana gelmese de ormanlarda olduğu gibi konutlarda da yangın çıkmasına neden olabilirler ve bu açıdan bir risk taşımaktadırlar. Bir binaya yıldırım düştüğünde direkt veya dolaylı olarak elektrik tesisatına geçebilir. Bu olay normalin çok üzerinde bir enerji akışı yaşanmasına neden olur ve dolayısıyla elektrikli ekipmanda hasara ve hatta yangınlara bile neden olabilir. Yıldırımın bina yakınına düştüğü durumlarda dahi ekipmanın zarar görebileceğini söyleyebiliriz. Böyle bir durumda hasarın kendisi az olsa bile maddi zararı yüksek olabilir. Yıldırıma karşı koruma sağlamak üzere bina tesisatında Eaton'ın Tip III (D Sınıfı) parafudrları veya priz tipi Protection Box tipi parafudrları kullanılabilir. Bu parafudrlar, tesisatları anlık yıldırım darbelerine karşı korumaktadır.

Türkiye'deki elektrik kaynaklı yangınlar hem maddi kayıplara hem de can kayıplarına yol açabilen ciddi bir sorundur. Elektrik güvenliği konusunda kapsamlı çözümler kullanmak hem ev hem de iş yerlerini daha güvenli ortamlar haline getirecektir. Elektrik sistemlerinin doğru tasarımı, düzenli bakımı ve güvenilir ekipman kullanımı, yangın riskini azaltmada kritik öneme sahiptir.

- Elektrik Pano İmalatı ve Montajı
- Savunma Sanayi
- Makine Sektörü
- Lazer Kesim



REFERANSLARIMIZ



Akçaburgaz Mah.
3106 Sk.No:8
Esenyurt/İstanbul
+90 212 549 10 11

www.akpinarpano.com

İhracatta Barkod Uygulaması

Barcode Application In Export



Barkod teknolojisi perakendecilik sektöründe yaygın ve önemli bir kullanım olarak öngörülmektedir. E-Ticarete' de son zamanlarda artan ilgiyi göz önünde bulundurarak, ihracat yapmak isteyen ve bu pazarda yer almak isteyen firmalara barkod uygulaması ile ilgili olarak bu sayıda sizinle birkaç detaya değinmek istedik.

Barkod Tescili hemen hemen her üründe gördüğümüz genelde dikdörtgen olan, birbirine paralel çizilmiş inceli kalınlı çizgilerden ve bu çizgilerin arasındaki boşluklardan meydana gelen, siyah çubukların oluşturduğu sembole Barkod diyoruz.

Barkod'lar sayesinde bilgisayara otomatik veri girişi hızlı bir şekilde sağlanmaktadır. Günümüzde pek çok alanda kullanılmaya başlanmıştır. **Barkod Tescili** sadece her ülkenin kendi içerisindeki ürünlere verdiği bir numaralandırma değildir. Barkod uluslararası alanda tanımlanabilen bir kodlama biçimidir. Türk üreticisinin ürünlerinin dünyada rahat dolaşımı için barkod tescili alma zorunluğu bulunmaktadır. Barkod tescil başvurusu yapan firmalar ürettikleri malları piyasada daha kolay alıcı bulmakta ve daha kolay pazarda dolaşımını sağlayabilmektedir.

Barkod Uygulaması Hakkında Bilinmesi Gerekenler

1. Barkod uygulaması kullanmanın faydası nedir?

Barkod, en kısa şekilde ürünün kimliğinin tanımlanmasını ve gerekli bilgileri sağlayan uygulamadır. Çünkü barkodlu ürünlerin hem reklam performansları yüksek oluyor, hem de her mecrada firmalar barkodsuz ürün göstermek istemiyorlar. Uluslararası mecrada barkod ile tanımlanmış, kimliği belirli ve legal ürünlerin reklamlarını göstermek istiyorlar.

Tüketicilerin çoğu herhangi bir pazaryeri üzerinde alışveriş yapacakları genellikle mağazanın puanlamasına, dolayısıyla güvenilirliğine dikkat ederler. Ürün için barkod tanımlandığında, farklı bir ürün sayfasına gidilmesinin önünü açıyor ve bu da direkt tüketicinin mağaza ve ürün hakkındaki algısını etkiliyor.

Ancak barkod tanımlı olmayan ve farklı pazaryerinde sunulan ürünlerin güven teşkil etmediği de göz önünde bulundurulmalıdır. Doğruluğun artması ve veri giriş hızının yükselmesi ile işçilik maliyeti düşecek sistem daha ekonomik olacaktır.

2. Pazaryerlerinde barkod zorunluluğu

Pazaryerlerinin bir kısmı barkod kullanımını zorunlu tutarken, bir kısmı isteğe bağlı tutuyor.

Zorunlu olmayanların bazılarında satıcı ürünleri için kendi barkod serisini belirleyebiliyor. Fakat bu da pek sağlıklı bir yöntem olmuyor çünkü herhangi bir numara kullanıldığında, aynı ürünü satan birden fazla mağaza olacağı için yanlış ürüne gidilebiliyor.

3. İthalat ve ihracatta GTIN

GTIN, coğrafyaya göre farklılık gösteren türlerin genel adı. GTIN ve türlerini detaylandıracağız olursak;

ISBN: Dünya genelinde kullanılmaktadır.

UPC: Kuzey Amerika Bölgesinde kullanılmaktadır.

EAN: Kuzey Amerika dışında kullanılmaktadır.

İthal ve ihraç edilen ürünler, GTIN numaraları üzerinden otomatik olarak tanımlanabilir. Bu sayede, uluslararası ticarete daha hızlı ve güvenilir bir süreç sağlanmış olur.

Barcode technology is foreseen as a widespread and important use in the retail industry. Considering the recent increasing interest in E-Commerce, we wanted to touch upon a few details about barcode application in this issue for companies that want to export and take part in this market.

Barcode Registration: We call the Barcode the symbol formed by black bars, which are generally rectangular and consist of thin and thick lines drawn parallel to each other and the spaces between these lines, which we see on almost every product.

Thanks to barcodes automatic data entry into the computer is provided at a fast speed. Nowadays many started to be used in the field. Barcode registration is not just a numbering that each country gives to its products. Barcode is a form of coding that can be defined internationally Turkish manufacturers are required to obtain barcode registration for their products to be freely circulated around the world. Companies that apply for the barcode registration find buyers more easily for the goods they produce and can circulate them more easily in the market.

Things to Know About Barcode Application:

1. What is the benefit of using a barcode application?

Barcode is an application that provides the identification of the product and the necessary information in the shortest possible way. Because products with barcodes have high advertising performances companies do not want to show products without barcodes in every media. They want to show their advertisements identified by barcodes in international media. Most consumers when shopping on any Marketplace generally pay attention to the store's rating and therefore its reliability. When the barcode is defined for the product, it paves the way for going to a different product page, which directly affects the consumer's perception of the store and the product.

When barcodes are used by exporting companies it also reduces the product cost. However, it should be taken into consideration that products without barcode identification and offered in different marketplaces do not constitute trust.

2. Barcode requirement in marketplaces

While some marketplaces require the use of barcodes, some make it optional.

In some of the non-mandatory ones, the seller can determine his own barcode series for his products. However, this is not a very healthy method because when any number is used, you may go to the wrong product because there will be more than one store selling the same product.

3. GTIN for import and export

GTIN is the general name of species that vary according to geography. If we detail GTIN and its types;

ISBN: Used worldwide.

UPC: Used in the North America Region.

EAN: Used outside North America.

Imported and exported products can be automatically identified through their GTIN numbers. In this way, a faster and more reliable process is ensured in international trade.



Elektromekanik sektörünün 55 yıllık deneyimiyle öncüsü olan firmamız, hızlı ve etkin çözümlerle enerji kaynağınız olmaya devam ediyor.

"Enerji hayatımızdır. Hayatınıza ELKO'yun!.."

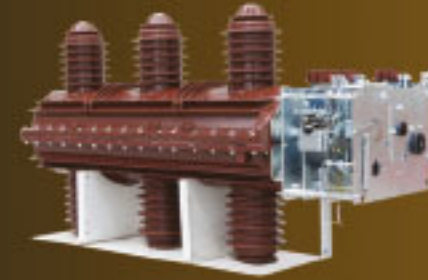

DAHA FAZLA BİLGİ İÇİN

Alcı OSB Mah. 2030. Cadde No:23 Sincan / ANKARA

info@elkoelektrik.com.tr 0312 267 21 82

www.elkoelektrik.com.tr



elektroteknik
san. ve tic. ltd. Őti.



Kaliteyi Seęme Nedeniniz...



Merkez

Okçumusa Cad. Menevşe Han
No: 22/66-67 Karaköy - İSTANBUL
Tel : (0212) 253 00 39 - 256 52 66 - 237 05 41
Faks: (0212) 256 52 65

İmes Şb.

İmes Sanayi Sitesi A Blok 108 Sk. No: 4
Dudullu / Ümraniye - İSTANBUL
Tel: (0216) 314 03 70 - 71

Perpa Şb.

Perpa Tic. Mrk. A Blok Kat: 5 No: 108
Okmeydanı - İSTANBUL
Tel: (0212) 320 31 50 - 51 - 52

E-mail

info@konsanelektroteknik.com
muhasabe@konsanelektroteknik.com
konsanltd@hotmail.com

www.konsanelektroteknik.com

güven üretiyoruz

www.mavil.com.tr



Maxlogic SPRVSR+ Grafiksel İzleme ve Yönetim Yazılımı

 Zoom In / Out Yapabilme Özelliği

 Çoklu İzleme

 Kartlı Geçiş Entegrasyonu



 IP Kamera Entegrasyonu

 Kirlilik Denetimi

 SMS/E-mail Bildirimi

Global Çözüm Ortaklarımız

aselsan

CathexisVision[®]
Video Surveillance Management Solutions

 milestone

Schneider
Electric

AVIGILON™

 Hanwha
Techn

PELCO™

Qognify

axxi4next

HIKVISION™

ROSSLARE

VANDERBILT

 Daha Fazlası...

maxlogic & mavigard
yangın ve gaz algılama sistemleri

Bizi Takip Edin...



.../mavilielektronik





elektroteknik
san. ve tic. ltd. Őti.



Ledvance Renewables İle Güneş Enerjisini Geliştiriyoruz Ledvance Renewables

(Yenilenebilir Enerji Sistemleri) kapsamında, ışığı daha ileriye taşıma taahhüdümüz artık GÜNEŞ ENERJİSİNİ de çok daha ileriye taşımaya kadar uzanıyor.



Aydınlatma tutkunları olarak güneş ışığından ilham alıyor ve Net Sıfır hedeflerine katkımızı artırmayı amaçlarken bir yandan da insanların hayatlarını aydınlatmak için çabalıyoruz. Güneş enerjisinden yararlanarak, bireyleri ve işletmeleri kendi temiz enerjilerini üretmeleri, geleneksel kaynaklara bağımlılığı azaltmaları ve çevresel etkiyi olabildiğince azaltmaları için güçlendiriyoruz. LEDVANCE olarak entegre çözümlerimiz enerji tedariki, depolama, kullanım ve güç sistemleriyle entegrasyonu kapsıyor ve bina sektörü için kapsamlı bir yaklaşım sunuyor. LEDVANCE Renewables sadece pozitif değişimi teşvik etmekle kalmayıp aynı zamanda gezegenimiz için daha parlak, daha yeşil bir geleceği de teşvik ediyor.

Ledvance Renewables Kapsamlı Çözüm Ortağınız Ledvance
Fotovoltaik sistemler için özel olarak tasarlanmış çok çeşitli ürün ve hizmetler için nihai adresinizdir. Çözümlerimiz, hem konut hem de ticari kullanım için titizlikle hazırlanmış fotovoltaik panelleri, invertörleri ve pilleri eksiksiz bir şekilde içerir. Sarsılmaz güvenilirlik ve mükemmellik taahhüdüyle, üst düzey fotovoltaik çözümlerimizle ilgili her türlü soruyu ve sorunu ele almak için size her türlü desteği ve teknik yardımı sağlıyoruz. Bütünsel ve entegre yaklaşımımız, danışmanlık ve komple fotovoltaik sistemlerin tedarikinden performans değerlendirmesi, enerji izleme ve teknik yardıma kadar her aşamayı kapsıyor ve her adımda sizlere sorunsuz bir deneyim sağlıyor.

Konut ve Ticari Binalar İçin Sürdürülebilir Enerji Çözümü
Konutlar İçin Fotovoltaik Sistemler

- Bağımsız ve sürdürülebilir enerji arzı
- Akıllı enerji sayaçlı hibrit veya dizi invertörler
- Kesinti korumaları dahil uzun süreli otonomi için akıllı enerji depolama

Endüstriyel ve Ticari Binalar İçin Fotovoltaik Sistemler

- Tek bir kaynaktan tedarik edilen optimize edilmiş sistem bileşenleri



- Ticari ve endüstriyel binalar için esnek boyutlandırma seçenekleri, 110kw'a kadar invertörler
 - LEDVANCE tarafından sağlanan yetkin teknik destek
- Hepsi Bir Arada Entegre Güneş Enerjisi Çözümü** Ledvance RENEWABLES ile geleneksel enerji kaynaklarına bağımlılığınız neredeyse tamamen ortadan kalkıyor. Hepsi bir arada sistem çözümümüz, fotovoltaik sistem tarafından üretilen elektriği depolayan ve güneş ışığının kısıtlı olduğu dönemlerde bile enerji gereksinimlerinizin önemli bir bölümünü karşılayan bir batarya ile donatılmıştır.





VİMAS



YARINLARIMIZ İÇİN

TEMİZ

BİR GELECEK



BAKIR TOPRAKLAMA ÇUBUKLARI

BAKIR ÇUBUKLARI

BAKIR ŞERİTLER

BAKIR MONOTEL

BAKIR FİLMAŞIN

BAKIR LAMA

Fabrika: Sarımazı Mah. Ceyhan Organize Sanayi Bölgesi 1004 Sk. No:1 Ceyhan/ADANA

Merkez Ofis: Karaağaç Mah. Ortayol Sk. Arsuz/HATAY

0850 800 0 848 • info@vitaminmetal.eu

www.vitaminmetal.eu

LED Sokak Aydınlatma Sistemleri İçin Aşırı Gerilim Koruma Konseptleri

Uzun ömürlü LED teknolojisi, daha az bakım işi ve daha düşük maliyet anlamına gelir.

DEHN

LED sokak aydınlatma sistemleri için aşırı gerilim koruma konseptleri Sokak lambaları şu anda birçok topluluk ve belediye kuruluşu tarafından yenilenmektedir. Geleneksel armatürlerin yerini öncelikle LED'ler alıyor.

Bu dönüşüm neden şimdi gerçekleşiyor? Bunun pek çok nedeni var: finansman programları, enerji verimliliği, belirli aydınlatma teknolojilerinin yasaklanması ve tabii ki LED armatürlerin daha az bakımı. Pahalı teknoloji için daha iyi koruma LED teknolojisinin birçok avantajı vardır. Ancak aynı zamanda geleneksel armatür teknolojilerine göre daha düşük bir dalgalanma bağıışıklığına sahiptir.

Üstelik LED armatürlerin değiştirilmesi daha pahalıdır. Uygulamada hasar analizleri, dalgalanmaların genellikle ay-

nı anda birden fazla LED sokak lambasına zarar verdiğini ortaya çıkardı.

Aşırı Gerilim Korumasını Dahil Et

Dalgalanmalardan kaynaklanan tipik hasarlar, LED modülünün kısmen veya tamamen arızalanması, LED sürücüsünün tahrip olması, parlaklık kaybı veya tüm kontrol elektroniğinin arızalanması olabilir.

LED armatür çalışmaya devam etse bile dalgalanmalar genellikle kullanım ömrünü olumsuz etkiler.

Etkili bir özel aşırı gerilim koruma konseptiyle gereksiz bakım işlerinden kaçının ve kullanılabilirliği koruyun.

DEHNcord sizin için ideal arestördür; IP20 versiyonunu sigorta kutusuna, IP65 versiyonunu da sigorta kutusunun dışına monte edebilirsiniz.





VENUS-NEW DESIGN



3 color options
3 renk seçeneği

Option
to have
with/without cover
(Kapaklı kapaksız
opsiyon)



4 or 8 module
(4 ve 8 modül)



Customising
(Kişiselleştirilebilir)



Venus Built-in Desk-Mounted Socket Box

- Venus is an ideal desktop solution for both office and home use. It is made from iron and aluminum, and it ensures durability and longevity.
- Venus is available in 4 and 8 modules.
- Its surface provides an impressive look, while its cool design captures attention.
- Venus can be preferred with cover or without cover.

Venüs Masa Gömme Bürotik Blok

- Venus, hem ofis hem de ev kullanımı için ideal bir masaüstü çözümdür. Demir ve alüminyumdan yapılmış olup dayanıklılığı ve uzun kullanım ömrü garanti eder.
- Venus, 4 ve 8 modül olarak mevcuttur.
- Yüzeyi etkileyici bir görünüm sunar, estetik tasarımı ise dikkat çeker.
- Venüs, kapaklı veya kapaksız olarak tercih edilebilir.

Voltran Güç Sistemleri Sanayi ve Ticaret Limited Şirketi

NOLTRAN

2007 yılında imalatına başladığı bar24 ürün grubu Tedaş MLZ2018-65.A şartnamesine uygun BAR24 26AH 25A cihazını da eklemiştir. Akreditasyon sürecimiz tamamlanmıştır.



NOLTRAN

Güç Sistemleri Sanayi ve Ticaret Ltd. Şti.



MODÜLER HÜCRELER



MONOBLOK BETON KÖŞKLER



YAĞLI TİP TRAFOLAR

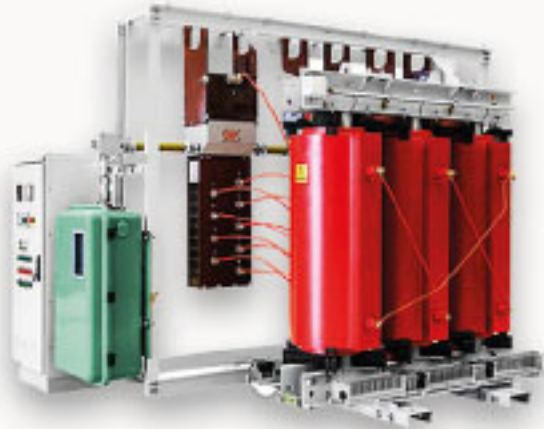

KURU TİP TRAFOLAR



BAR24 İMALATI

NEBEL®
Power under the control

YD GROUP

DKE

ASTOR®

SEM
TRANSFORMATOR

eSit

ESITAS
Instrument Transformers

NOLTRAN

Güç Sistemleri Sanayi ve Ticaret Ltd. Şti.

Dağyaka Mahallesi Dağyaka Caddesi No: 46 Kahramankazan / ANKARA

Tel: 0312 386 32 06 - 0312 814 32 10 • Fax: 0312 386 32 07

Satış: 0544 733 59 22 • Sevkiyat: 0544 733 59 23

www.voltranguc.com • info@voltranguc.com

Yeni Yale Akıllı Kamera Serisi Prestijli Red Dot Ödülünü Kazandı

Akıllı ev güvenlik çözümlerinin lider sağlayıcısı Yale, en yeni iki ürünü olan Yale Akıllı İç Mekan Kamerası ve Yale Akıllı Dış Mekan Kamerasının prestijli Red Dot Ödülü'ne layık görüldüğünü duyurdu.

Uluslararası bir tasarım yarışması olan Red Dot Tasarım Ödülü, ürün ve endüstriyel tasarım, marka ve iletişim tasarımı ve tasarım konseptlerine yönelik olarak her yıl düzenleniyor. Yarışmayı kazananlara Red Dot kalite etiketi veriliyor. Red Dot Etiket, iyi tasarım ve inovasyon için uluslararası alanda en çok aranan kalite simgelerinden biri olarak kabul ediliyor. Ödül kazanan iki akıllı kamera aynı zamanda 2023 Red Dot Yılığında da yer alıyor.

Red Dot jürisi, Akıllı Dış Mekan Kamerasının görüntüleme açısının bir kez seçildikten sonra kameranın çıkarılması veya yeniden takılmasından etkilenmemesinden övgüyle bahsetti. Kamera USB kablo yönetimi ev gözetim sisteminde ek güvenlik sağlıyor, ayrıca ünite monte edildikten ve görüş alanı izlenecek alanla hizalandıktan sonra, pili şarj etmek için tek elle yuvasından çıkarılabilir.

Jüri özellikle, Akıllı İç Mekan Kamerası'nın baş kısmının maksimum görüş alanı sağlamak için her yöne esnek bir şekilde hareket edebilmesini, kameranın dikkat çekmeyen görünümünü ve entegre kablo yönetim sisteminin duvara monte edildiğinde temiz bir görünüm sağlamasını da beğendiğini vurguladı.



Yale Akıllı Dış ve İç Mekan Kameraları

Kurulumu ve kullanımı kolay, her yerden, her zaman kontrol edilebilen yeni Yale Akıllı Kameralar, kullanıcılara Yale Home uygulamasındaki tek bir düğmeye dokunarak kolaylık ve gelişmiş güvenlik sunuyor. Kamera yelpazesindeki yapay zeka teknolojisi insan algılama, özelleştirilebilir bölge belirleme ve zamanlamayı etkinleştirme* özelliklerine sahip. Bu özellikler, kullanıcıların akıllı telefonlarına gönderilen yanlış veya yaygın bildirim tetikleyicilerinin seviyesini azaltıyor ve belirli alanların kaydedilmesini engelliyor. Bulut kaydı, evcil hayvan, kargo veya araç algılama gibi ek yapay zeka özelliklerine ihtiyaç duyanlar için bir abonelik planı da sunuyor. (*bu özellik çok yakında kullanıma sunulacaktır)

Bu ürünlerin tümü Yale Akıllı Güvenlik Ekosisteminin bir parçası olarak sunuluyor. Yale Akıllı Alarm, Akıllı Görüntülü Kapı Zili gibi Türkiye'de çok yakında piyasaya sürülecek ürünlerin yanı sıra Bahçe ve Garaj Kapısı Akıllı Kilit Modülü ve Akıllı Depolama serisinden oluşan mevcut ürün yelpazesinin tümü sezgisel Yale Home uygulaması kullanılarak kolayca kontrol edilebiliyor ve birbirine entegre edilebiliyor.

*Your Solution Partner in
Emergency Lighting and
Directional Luminaires:*

ZBS Electronics





ARC
CABLE

ARC
PLUG

"STAY CONNECTED, STAY ALIVE."



ANADOLU ARC ENERJİ

Osman Köy Kümeevler Çevrik Mevkii Boyabat/SİNOP TÜRKİYE

www.arckablo.com | info@arckablo.com





Barbaros Mah.
Ak Zambak Sk. UPHILL
Tower A Blok D:57 Kat:10
Ataşehir/İSTANBUL
info@akfilltd.com



ELECTRICAL CABLES & WIRES
ELEKTRİK KABLOLARI & TELLERİ

COPPER EARTH ROD
BAKIR TOPRAKLAMA ÇUBUĞU
COPPER PLATED EARTH ROD
BAKIR KAPLI TOPRAKLAMA ÇUBUĞU

COPPER WIRE ROD
BAKIR FİLMAŞİN VE TEL

STRANDED BARE COPPER
ÖRGÜLÜ BAKIR TEL

COPPER BUSBAR
BAKIR LAMA



AKFiL

WE VALUE YOUR **TRUST**
TRUST BUILD ON PERFORMANCE

SOBRAN®

SOBRANO LOM ROCOF RELAY

SOBRANO LINE serisi



On Grid Sistem

Enerji Üretim Santralleri için
ŞEBEKE DENETLEME RÖLESİ

TEDAŞ-MLZ/2018-065.A

redresör teknik şartnamesine uygun
yeni nesil DC besleme sistemleri



FABRİKA: SOBRAN ELEKTRİK ELEKTRONİK SAN VE TİC.LTD.ŞTİ
İvedik O.S.B Ağaç ve Metal San. Sit. 1435. Cad. No: 28
Yenimahalle / Ankara • Tel: 0 312 395 60 91

SATIŞ: +90 312 480 55 46
+90 530 237 94 52



Barbaros Mah.
Ak Zambak Sk. UPHILL
Tower A Blok D:57 Kat:10
Ataşehir/İSTANBUL
info@akfilltd.com



AKTİF PARATONER

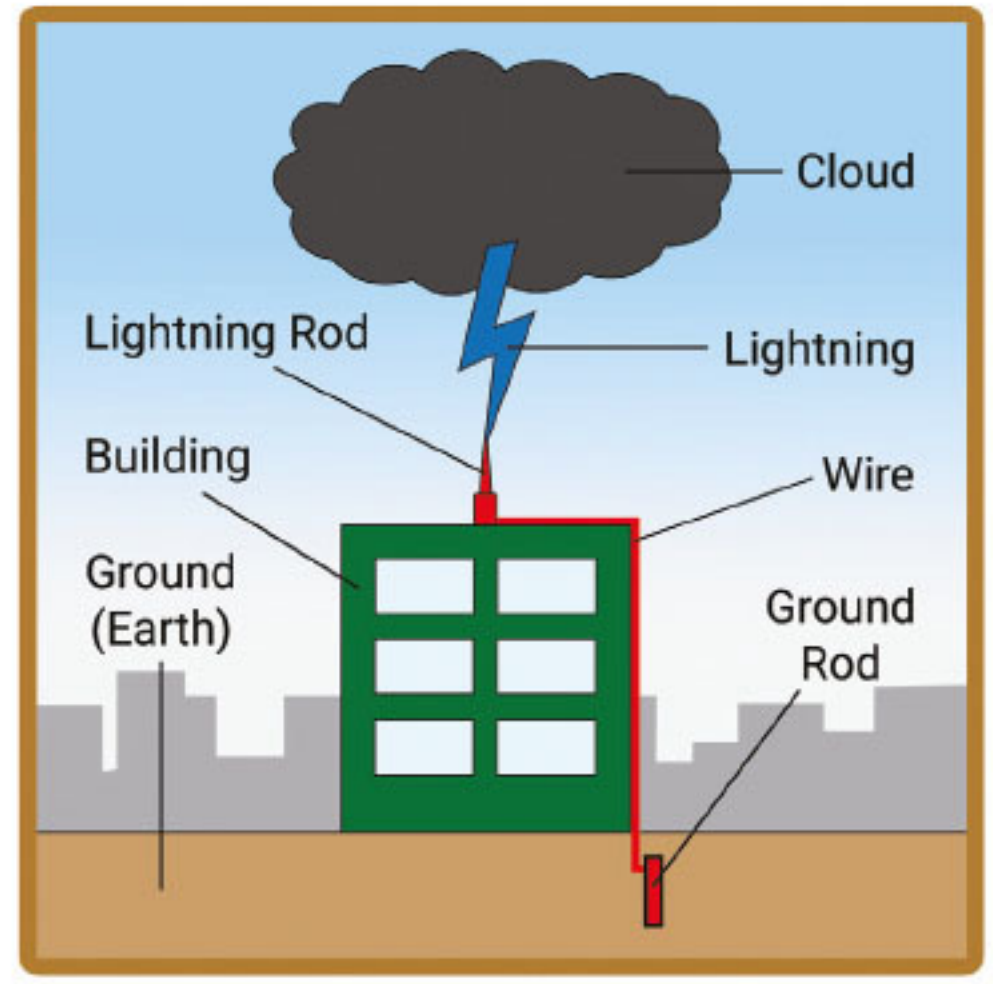

AKFiL

WE VALUE YOUR **TRUST**
TRUST BUILD ON PERFORMANCE

Neden Dnake?

RECOM[®]

DNAKE

DNAKE Türkiye Distribütörü 'Reocom Bina Otomasyon Teknolojileri' olarak, sektörde olan 20 senelik tecrübemizde gözlemlediğimiz en büyük sorun, pazarda sip tabanlı ortak platform ürünün az olması ve tüketicilerin markaya bağımlı kalması. Reocom olarak biz, Ip İnterkom tüketicilerinin markaya bağlı mağduriyetini gidermek adına uzun araştırmalarımız sonucunda yurt dışının en büyük Sip Ip İnterkom üreticisi, dünyada bir çok sertifika ve ödül almış olan 'Dnake Sip Tabanlı Ip İnterkom' sistemleriyle Türkiye pazarı için tüm araştırmalarımızı ve testlerimizi yaparak büyük bir güvenle distribütörlüğünü aldık.

DNAKE ürünleri, üstün performans ve güvenilirlik sağlayan en son teknoloji ile üretilmiştir. İster basit bir konut interkom sistemi ister karmaşık bir ticari çözüm arıyor olun, ihtiyaçlarınız için en iyi interkom çözümlerini sunacak uzmanlığa ve deneyime sahibiz. İnovasyona, kaliteye ve müşteri memnuniyetine odaklanan DNAKE, interkom çözümleri için güvenilir ortağınızdır.

SİP Tabanlı IP İnterkom Sistemleri olan DNAKE, 'marka bağımsız' ortak platform ürünleriyle geleceğe yatırım yapmanızı sağlar. SIP IP interkom sistemleri diğer sip tabanlı iletişim ve güvenlik sistemleriyle entegre edilebilir. Bu, daha kapsamlı bir güvenlik ve iletişim altyapısı oluşturmayı mümkün kılar. SIP tabanlı interkom sistemleri, genellikle esnek ve ölçeklenebilir bir yapıya sahiptir. Yeni kullanıcılar eklemek veya mevcut sistemleri genişletmek kolaydır. Ayrıca, farklı ihtiyaçlara uygun olarak özelleştirilebilirler.

Dnake ürünlerinde aynı yapı içerisinde (Bina, Villa, Site vb.) Android ve Linux monitörleri bir arada çalıştırılabilmektedir ve bu sayede daire bazlı olarak KNX kablolu & kablosuz Akıllı Ev Sistemi tercih edilebilir.

Dnake ürünleri zaman marka fark etmeksizin sip tabanlı tüm ürünlerle ortak kullanıma uygun çalışabilmektedir.

Dnake ürünleri aynı yapı içerisinde diğer sistemlerle; güvenlik kamera sistemleri, kartlı geçiş, plaka okuma, yangın algılama sistemleri ile opsiyonel çatı yazılımlarıyla beraber uçtan uca entegre çözümler sunar.

Ip interkom sistemine karar vermeden önce size en uygun ürünü sunabilmemiz için yetkin danışmanlarımızdan bilgi alabilirsiniz.



DNAKE

SIP TABANLI AKILLI IP İTERKOM ÇÖZÜMLERİ

Villa İterkom •

• Kapı Panelleri

Bulut İterkom •

• İç Üniteler



RECCOM[®]
Bina Otomasyon Teknolojileri

www.reocom.com.tr

www.dnake.com.tr



Fikir Mühendislik Ayricalığı İle Endüstriyel Kapı Sistemleri



Nice D-Pro Automatic NDCM0199, 30m²'ye kadar seksiyonel kapılar için tamamen otomatik bir settir.

NDCM0199, en son Avrupa güvenlik standartlarına ve teknolojisine uygun olarak üretilmiş bir motordur. Sürekli yağlanan bronz dişliler motoru güvenilir kılar. 100Nm'ye kadar dönen moment ve 24 rpm dönüş hızı, çok yüksek verim sağlar.

Aktüatör elektronik limit switch (encoder) ile donatılmıştır, bu sayede programlama, ayarlamalar ve son konum ayarları kontrol panelinden çok kolay bir şekilde yapılır. Kontrol panelinde numaralı soketler ve hızlı bağlantılar bulunur, bu da motorun kurulumunun ve çalıştırılmasının olağanüstü kolay olduğu anlamına gelir.



“ Endüstriyel Kapı ve
Aydınlatma Sistemlerinde
Çözüm Ortağınız ”



FIKİR MÜHENDİSLİK®

İvedik OSB 1467. Cadde
İvedik İş Merkezi No:4/1-10
Y.Mahalle/ANKARA

+90 312 395 65 82
+90 312 395 65 83

info@fkm.com.tr



www.fkm.com.tr

RANEL®

Profesyonel El Aletleri

1966'dan günümüze...

www.ranel.com.tr



RANEL KABLO VE ACSR MAKASLARI / CABLE AND ACSR CUTTERS



RANEL SIKMA PENSELERİ / CRIMPING TOOLS



RANEL HİDROLİK PANÇ SETLERİ / HYDRAULIC PUNCH SETS



RANEL RAY, BARA ve KANALET MAKASLARI / RAIL, BUSBAR, CANALETTE CUTTERS



RANEL XLPE KABLO SOYMA APARATLARI / CABLE STRIPPING TOOLS



RANEL KABLO MAKARA KALDIRAÇLARI / CABLE DRUM JACKS

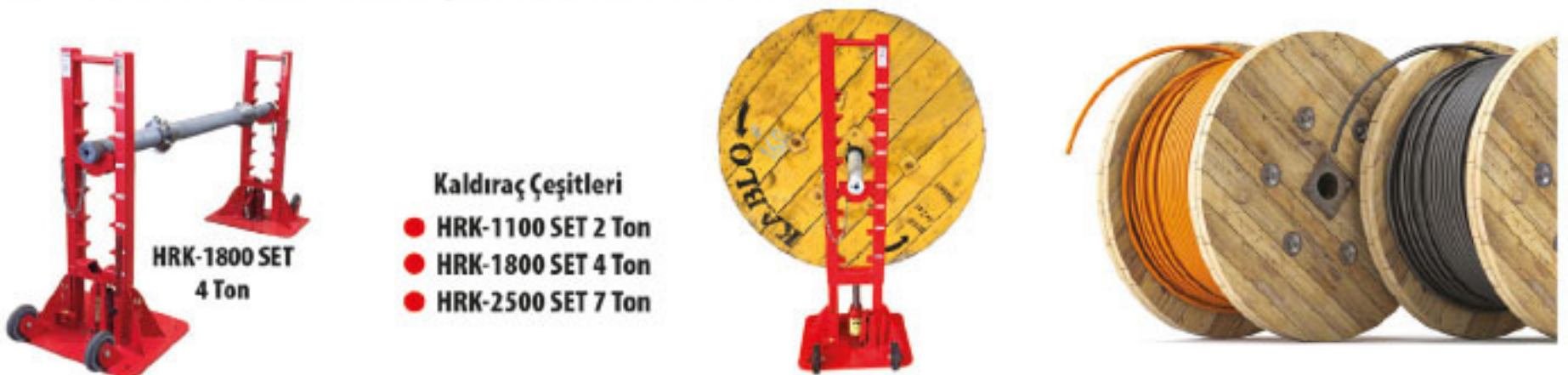

HRK-1800 SET
4 Ton

Kaldıraç Çeşitleri

- HRK-1100 SET 2 Ton
- HRK-1800 SET 4 Ton
- HRK-2500 SET 7 Ton

RANEL Elektrik Enerji Makine San. ve Tic. Ltd. Şti. Bandırma / TURKEY

RHOFA

ENERGY

GÜNEŞ PANELİ ÜRETİMİ, PROJELENDİRME ve SAHA UYGULAMALARI



M10 120 YARIM KESİM CAM - ARKA YÜZEY (BEYAZ) GÜNEŞ PANELİ

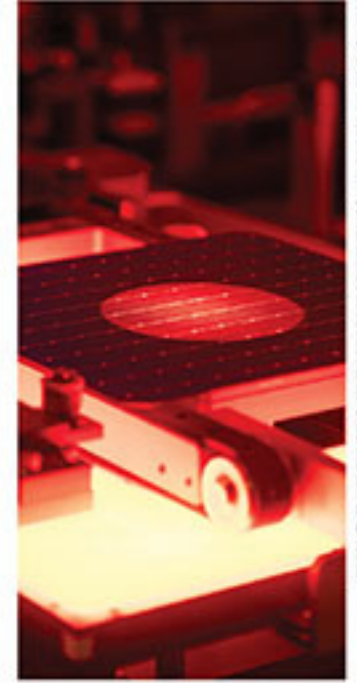
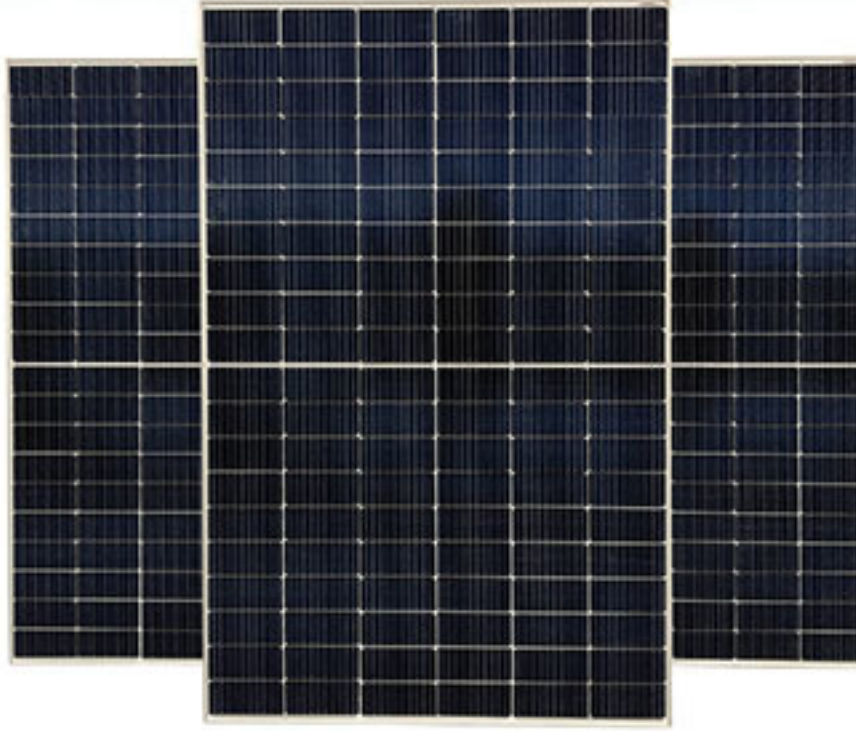

Herkes için Temiz Enerji



HİBRİT
GES



ARAZİ
GES



ÇATI TIPI
GES



TARIMSAL
GES



ŞEBEKEDEN
BAĞIMSIZ
(OFF GRID) GES



Daha Çok Uyum, Daha Fazla Güç

450 Watt Geliştirilmiş
PERC Teknolojisi
En yüksek Voc ve Isc
Değerleri ile Arka Yansıtma
Tasarımı 30 yıl Linear
Performans Garantisi
10 yıl Ürün Garantisi



Ticari Ölçekli Projeler için Ideal Seçim, Bakım Maliyetlerini Azaltarak Yatırım Getirisini Artırır.

%21.41 Modül Verimliliği



Zorlu Ortam Koşulları: Kum, Asit ve Alkali, Dolu Taşları 3600/5400 Pa Mekanik Yük Dayanımı

Anti-PID Hücreleri ile
Uzun Ömürlü ve
Güvenilir Saha Performansı



Gölgeleme Etkisini Minimize Ederek Daha Az Güç Kaybı

Yarım Kesim Teknolojisi
Yarım kesim PERC Teknolojili
Hücreler ile Güç Kayıplarını
Düşürür (+5 Watt) Daha İyi
Gölge Performansı Sağlar
Üçlü J-Box Tasarımı



Düşük Işınımla Rekabet Eden Performans

M10 Teknolojisi ile Yüksek
Güç Çıktısı
M10 (182x182mm) 10BB %23
ve Üzeri Enerji Verimliliğinde
Yüksek Güçlü Hücreler ile
Daha Uzun ve Daha İyi
Performans



Mühendislik, Tedarik ve Kurulum

Tedarik

Proje özelinde en doğru, en verimli ve uygun fiyatlı ürünleri sunar.

Araştırma

Planladığınız enerji santralinin çatı ve arazinizi yerinde uzmanlarımız ve deneyimli ekibimizle denetleriz ve gerekli araştırmaları yaparız.

Planlama

Merkez ofisin yönlendirmesi ile satın alma ekibi, satış ekibi ve EPC ekibi koordine edilir.

Projelendirme

Santral sahasına yönelik ekipmanların keşfi ve planlanması; çevresel faktörler, gölgelendirme faktörü, altyapıya uygunluğu, mali analiz ve üretim raporu dikkate alınarak mühendislerimiz tarafından profesyonelce hazırlanır.



Üretimimiz

Tekirdağ/Çerkezköy'de 16.000 m2 kapalı üretim yapan fabrikamızda son teknoloji ile üretim hattını tam otomasyonla optimize ederek yüksek verimli fotovoltaik (PV) modüller üretilmekte, elektrik üretim sistemleri AR-GE çalışmaları yürütülmektedir.

Güneş enerjisi sektöründe talep edilen ürün çeşitliliğimiz (Cam-Cam, Cam-Arka Yüzey Şeffaf ve Cam-Arka Yüzey Beyaz), yüksek kalite standartları ve son teknolojiye sahip çift taraflı yarım kesilmiş hücrelerin yanı sıra Multi Busbar teknolojisini içermektedir. 10 yıl boyunca ürün garantisini sunarken, güneş paneli sistemlerimizin 30 yıl boyunca lineer enerji performansını korumasını sağlıyoruz. Ayrıca, mühendislik ve inşaat (EPC) hizmetleri sunan uzman ekibimiz ile satış sonrası destek ekibimiz, müşterilerimizin her ihtiyacına cevap vermek ve projelerinin her aşamasında yardımcı olmak için burada!

Keşif

Fizibilite

Tasarım

Proje Planlama

Uygulama ve
Prosedür

Kurulum
ve Devreye Alma

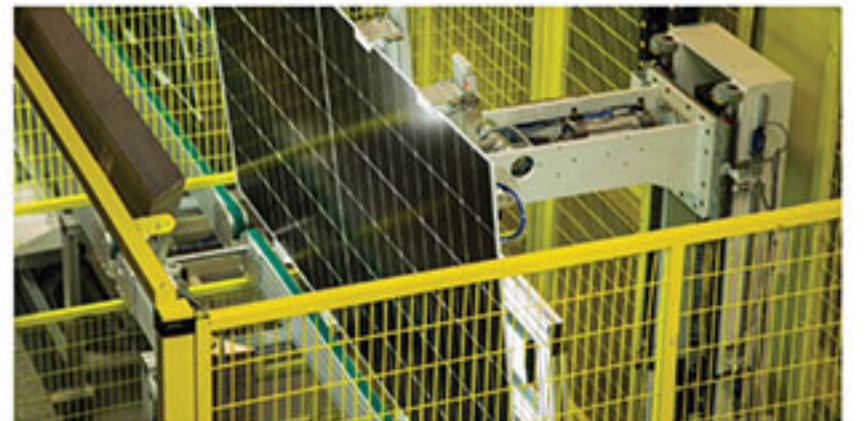
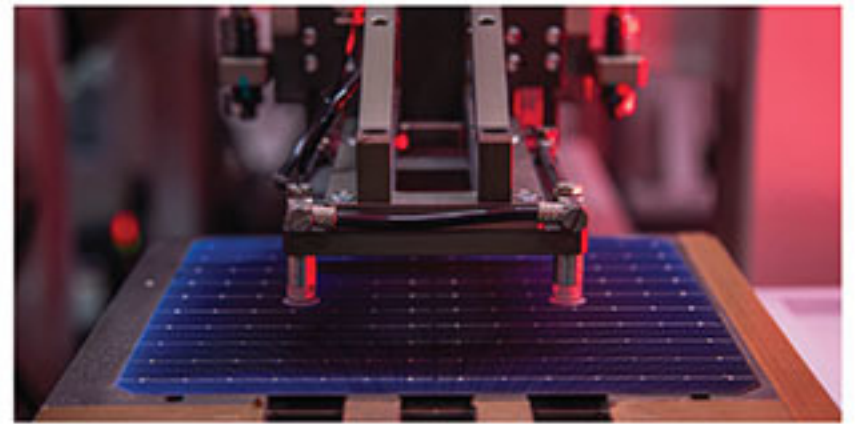
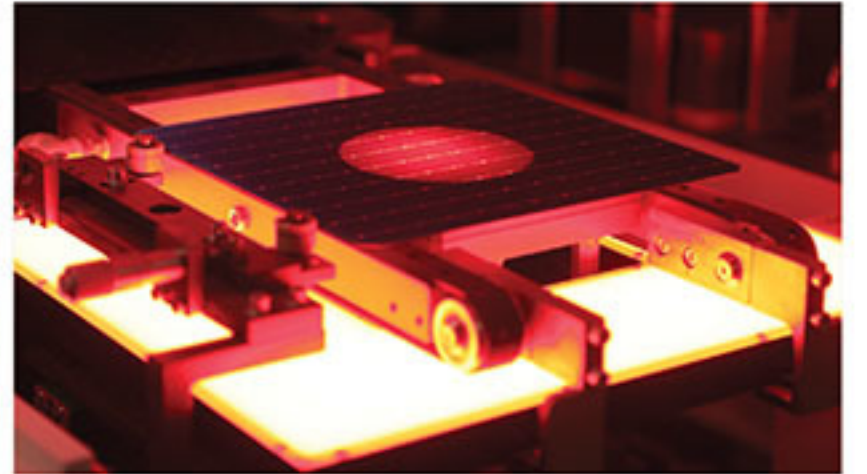

Akım Korumalı Priz Sistemleri

Akım korumalı prizlerimiz çocuk korumalıdır. Elektronik cihazları şok akımlara karşı korur.



Cocuk Koruma



13.500 Voltaja Kadar Koruma



16A 250V 3500W



Yüksek Akım Koruma



Elektronik Cihazlarla Uyumlu



Beyaz Eşya ve Küçük Ev Aletleri ile Uyumlu

NSIMS
ELEKTRİK MEKANİK SAN.VE TİC.A.Ş.

Yukarı Dudullu Mah. Tavukçuyolu Cad. No:218 K:2 D:4

Ümraniye - İSTANBUL / TÜRKİYE

Tel: +90 216 471 87 12 Fax: +90 216 471 87 12

info@simselektrik.com

www.simselektrik.com



All electrical and electronic equipment

MADE IN Turkey



SLIM LED PROJEKTÖR

- Yerli Üretim Gücü
- Tam Seri Seçenekleri
- Yüksek Müşteri Memnuniyeti

Kasa Rengi
Siyah / Beyaz



Işık Gücü
30W, 50W, 100W, 150W, 200W, 300W

Işık Sıcaklığı
6500K, 3000K



zmr

LED TEKNOLOJİLERİ

LED TEKNOLOJİLERİ İLE
IŞIĞA YÖN VERİYORUZ!

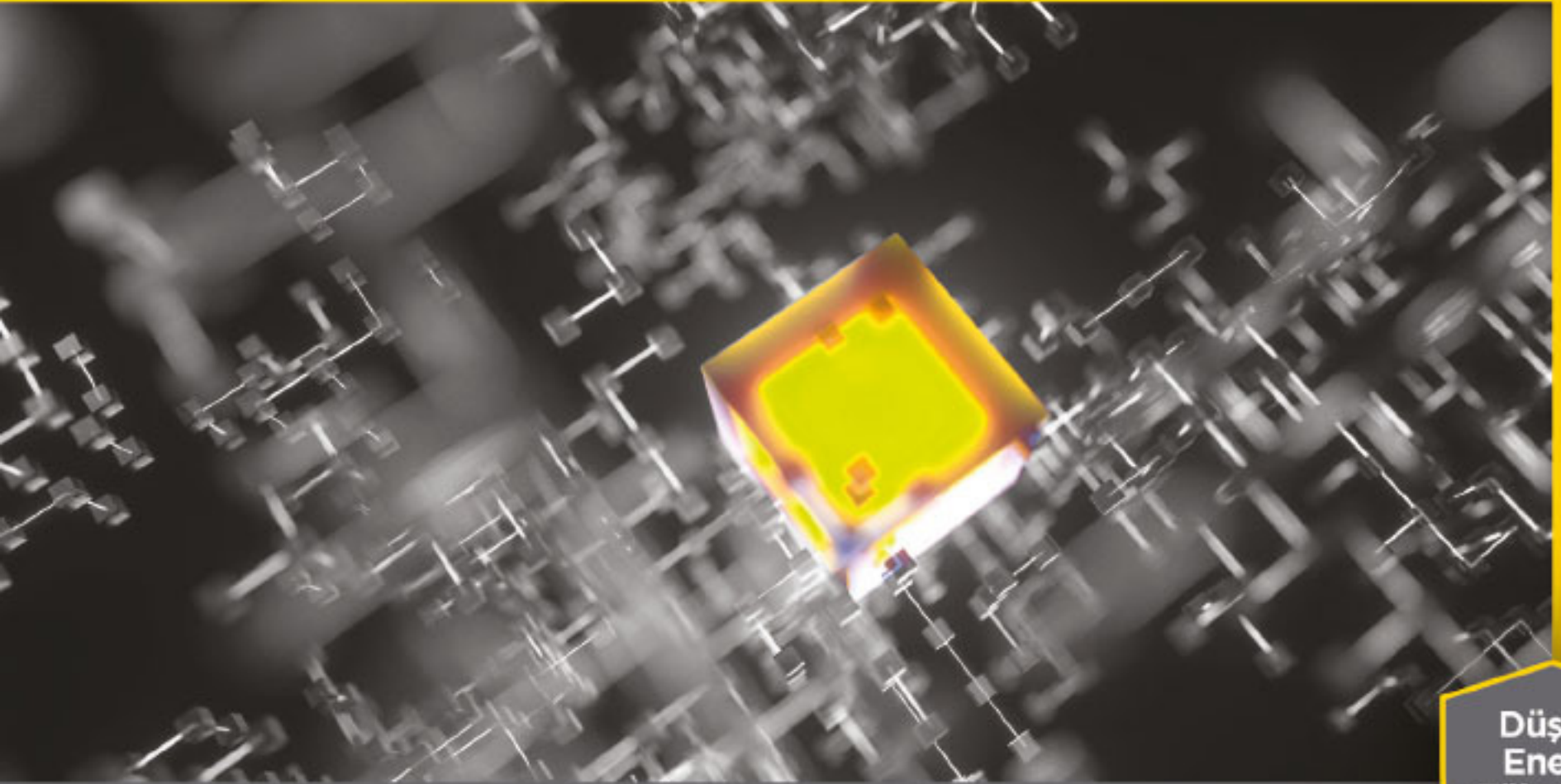

Düşük
Enerji
Tüketimi



Gebze Organize Sanayi Bölgesi'nde
teknolojiyle buluşan aydınlık bir dünya...

www.zmrledteknolojileri.com.tr



RACK KABİNET İHTİYAÇLARINDA

KESİN ÇÖZÜM!



TÜRKİYE Cumhuriyeti 100. Yaşında

www.serrackkabin.com.tr

alfafonet®

SER RACK KABİN'E EMANET!

SER Rack Kabin olarak fiber optik sektöründe **Alfafonet** markasının İstanbul Bayiliğini alarak, çağımızın fiberoptik iletişim altyapısında en iyi olmak için geliyor.

Siz de Alfafonet ile tanışın, iletişimde yeni bir çağa adım atın.



Fiber Patchcord



Fiber Patch Panel

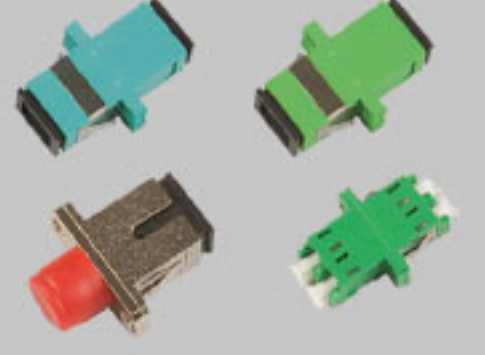

Fiber Adapter



Fiber Duvar Panel



Fiber Yeraltı Kutu

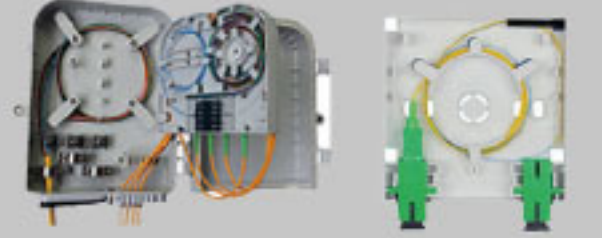

Fiberoptik komponent

Merkez

Perpa

SER RACK KABİN TEKNOLOJİ VE BİLİŞİM SİSTEMLERİ SAN.TİC.LTD.ŞTİ

Emek, Arzu Sk. No:46 İstanbul
Tel: +90 545 329 90 80
satis@serrackkabin.com.tr

A Blok Kat:11 No:1456, İstanbul
Tel: +90 533 045 57 24
perpa@serrackkabin.com.tr

DEKORATİF ÜRÜNLER



LKS-DVL-02



LKS-UCG-01



LKS-ATG-02



LKS-ELP-ARM

SIVA ÜSTÜ & SIVA ALTI LİNEAR GRUPLAR



LKS-LNR-32



LKS-LNR-22



LKS-LNR-16



LKS-LNR-14



LKS-LNR-25



LKS-LNR-15



LKS-LNR-17



LKS-LNR-19

BAHÇE AYDINLATMALARI



TRİMLER GRUBU



HAVUZ VE GÖMME AYDINLATMA GRUBU



WALLWASHER



LKS-WLW-03



LKS-WLW-02



LKS-WLW-01

ENJEKSİYON KASA GRUPLARI



LKS-HRK-SKL3 100-250W
SOKAK LAMBASI



LKS-KANOPI-150W



LKS-SKL-2
100-200 WATT



LKS-PR2 100-200W



HRK-SLK4
50-100W



LKS-KARE-YTA
150W



LKS-LNR-YTA



LKS-LNR-YTA-2

LED BAR PROFİL GRUBU



MOBİLYA-1



MOBİLYA-2



MOBİLYA-3



MOBİLYA-4



MOBİLYA-5



MOBİLYA-6

POLİKARBON ve ALİMÜNYUM ETANJ GRUPLARI



ALÜMİNYUM ETANJ
KASA



ALÜMİNYUM ETANJ
BANT ARMATÜR



LKS-LNR-P60 COEX ETAJ



LKS-LNR-P30

LED AYDINLATMA TEKNOLOJİLERİ ÜZERİNE ALÜMİNYUM BOŞ KASA SİSTEMLERİ



Çınardere Mah. Özçelik Sk. No:13/B Pendik/İstanbul

+90 216 379 00 96 • +90 543 295 78 83 • +90 544 295 78 84

info@ledkasalar.com

www.ledkasalar.com



Volten Mühendislik Güvencesi İle Kurulumu Kolay ve Fonksiyonel Kablosuz Ev Otomasyon Sistemi

Wi-R1S1P-P



SINGLE SWITCH

TEKLİ RÖLE MODÜLÜ

- 230 VAC - 16 A, yük kapasiteli tek kanallı röle
- Wi-Fi ağı üzerinden erişim ve F&F bulut desteği ile uzaktan uzaktan erişim
- Geleneksel anahtarlar ile kontrol edilebilir
- Android ve iOS için ücretsiz mobil uygulama
- Google sesli asistan ile entegrasyon
- Astronomik işlemlere sahip çevrimici takvimi kullanan gelişmiş programlanabilir zamanlayıcılar
- Wi-Fi bağlantısı olmadığında çalışmaz çıkabilir
- 60 mm tesisat kutusu montajı ayrılmaktadır

Wi-R1S1-P



SWITCH & ENERGY

TEK RÖLELİ ENERJİ İZLEME MODÜLÜ

- 230 VAC - 10 (16A) A yük kapasiteli tek kanallı röle
- Enerji parametrelerinin izlenmesi: Gerilim, akım, frekans, güç, enerji tüketimi
- Wi-Fi ağı üzerinden erişim ve F&F bulut desteği ile uzaktan uzaktan erişim
- Android ve iOS için ücretsiz mobil uygulama
- Google sesli asistan ile entegrasyon
- Astronomik işlemlere sahip çevrimici takvimi kullanan gelişmiş programlanabilir zamanlayıcılar
- Wi-Fi bağlantısı olmadığında çalışmaz çıkabilir
- 60 mm tesisat kutusu montajı ayrılmaktadır

Wi-T02S2



GATE

KAPI KONTROL MODÜLÜ

- Herhangi bir kapi açıcı sistemi ile entegrasyon için tasarlanmıştır
- Bir veya iki kapyı kontrol etme özelliği
- Kapi açma/kapama seslerini bağlamak veya kapıları lokal anahtarlar ile açma için kontrol girişi
- Wi-Fi ağı üzerinden erişim ve F&F bulut desteği ile uzaktan uzaktan erişim
- Android ve iOS için ücretsiz mobil uygulama
- Google sesli asistan ile entegrasyon
- Wi-Fi bağlantısı olmadığında çalışmaz çıkabilir
- Yüksek çözünürlüklü analiz için hermetik metalize ve koruyucu arızon

Wi-DIM1S1-P



DIMMER

230 V DIMMER

- 150 Watt'a kadar 230 VAC için kaynaklı parlaklık kontrolü
- Wi-Fi ağı üzerinden erişim ve F&F bulut desteği ile uzaktan uzaktan erişim
- Geleneksel anahtarlar ile kontrol edilebilir
- Android ve iOS için ücretsiz mobil uygulama
- Google sesli asistan ile entegrasyon
- Astronomik işlemlere sahip çevrimici takvimi kullanan gelişmiş programlanabilir zamanlayıcılar
- Wi-Fi bağlantısı olmadığında çalışmaz çıkabilir
- Tamamen ücretsiz ve 5 yıl garanti ile servis desteği
- 60 mm tesisat kutusu montajı ayrılmaktadır

Wi-R2S2-P



DOUBLE SWITCH

ÇİFTLİ RÖLE MODÜLÜ

- 230 VAC - 5 (8A) A, yük kapasiteli çift kanallı röle
- Wi-Fi ağı üzerinden erişim ve F&F bulut desteği ile uzaktan uzaktan erişim
- Geleneksel anahtarlar ile kontrol edilebilir
- Android ve iOS için ücretsiz mobil uygulama
- Google sesli asistan ile entegrasyon
- Astronomik işlemlere sahip çevrimici takvimi kullanan gelişmiş programlanabilir zamanlayıcılar
- Wi-Fi bağlantısı olmadığında çalışmaz çıkabilir
- 60 mm tesisat kutusu montajı ayrılmaktadır

Wi-STR1S2-P



SHUTTER

230 VAC PANJUR KONTROL MODÜLÜ

- 220 Watt'a kadar yük kapasiteli 230 VAC motorlu panjur kontrolü
- Kapatma/açma işlemleri için kontrol girişi
- Wi-Fi ağı üzerinden erişim ve F&F bulut desteği ile uzaktan uzaktan erişim
- Geleneksel anahtarlar ile kontrol edilebilir
- Android ve iOS için ücretsiz mobil uygulama
- Google sesli asistan ile entegrasyon
- Astronomik işlemlere sahip çevrimici takvimi kullanan gelişmiş programlanabilir zamanlayıcılar
- Wi-Fi bağlantısı olmadığında çalışmaz çıkabilir
- 60 mm tesisat kutusu montajı ayrılmaktadır

Wi-LED2S2-P



DOUBLE LED

ÇİFT KANAL 12 VDC LED KONTROL MODÜLÜ

- 12 VDC - 4A (her bir kanal) yük kapasiteli LED aydınlatma kontrolü
- Wi-Fi ağı üzerinden erişim ve F&F bulut desteği ile uzaktan uzaktan erişim
- Geleneksel anahtarlar ile kontrol edilebilir
- Android ve iOS için ücretsiz mobil uygulama
- Google sesli asistan ile entegrasyon
- Astronomik işlemlere sahip çevrimici takvimi kullanan gelişmiş programlanabilir zamanlayıcılar
- Wi-Fi bağlantısı olmadığında çalışmaz çıkabilir
- Yüksek çözünürlüklü analiz için hermetik metalize ve koruyucu arızon

Wi-RGBW-P



COLOR LED

RGBW KONTROL MODÜLÜ

- 12/24 VDC - 4A (her bir renk için) yük kapasiteli RGBW LED aydınlatma kontrolü
- Wi-Fi ağı üzerinden erişim ve F&F bulut desteği ile uzaktan uzaktan erişim
- Geleneksel anahtarlar ile kontrol edilebilir
- Android ve iOS için ücretsiz mobil uygulama
- Google sesli asistan ile entegrasyon
- Astronomik işlemlere sahip çevrimici takvimi kullanan gelişmiş programlanabilir zamanlayıcılar
- Wi-Fi bağlantısı olmadığında çalışmaz çıkabilir
- Yüksek çözünürlüklü analiz için hermetik metalize ve koruyucu arızon

*Parametreler sıcaklığa ve çalışma koşullarına bağlıdır.

FOX

WI-FI CONTROL SYSTEM

Kurulumu kolay ve fonksiyonel
kablosuz ev otomasyon sistemi

ÖZELLİKLER

- En interneti üzerinden haberleşme
- Cihazlara dünyanın her yerinden erişim
- Wi-Fi bağlantısının olmadığı durumda OTONOM çalışma özelliği
- Gelişmiş programlanabilir zamanlayıcılar. (Google, Outlook ile online takvim entegrasyonu ve özel astronomik fonksiyonlar.)
- Kolay kullanım. IOS , Android tabanlı telefon ve tabletler için ücretsiz uygulama
- Tamamen ücretsiz ve uzun yıllar ürün ve servis desteği
- Güvenlik ve kullanıcı gizliliği korumasına odaklı çözüm

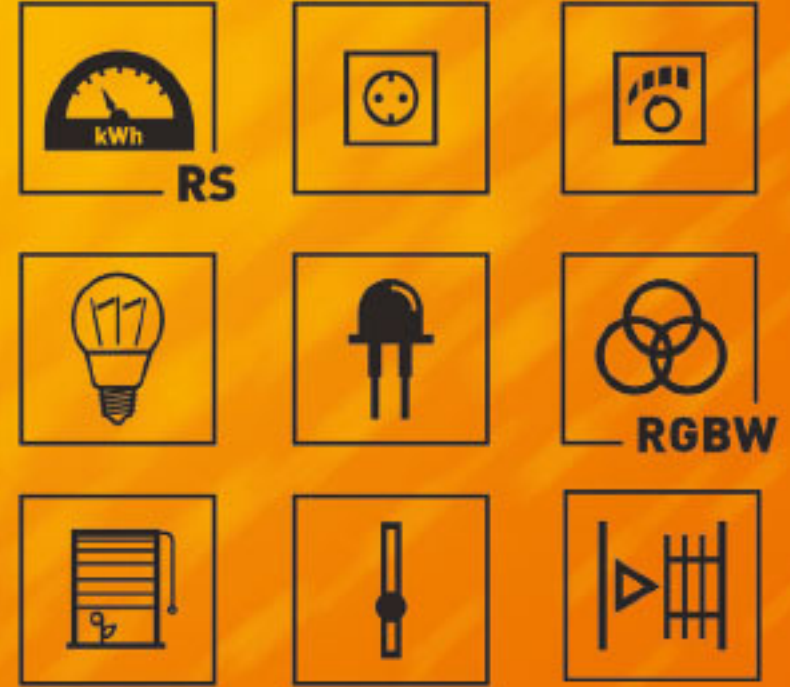
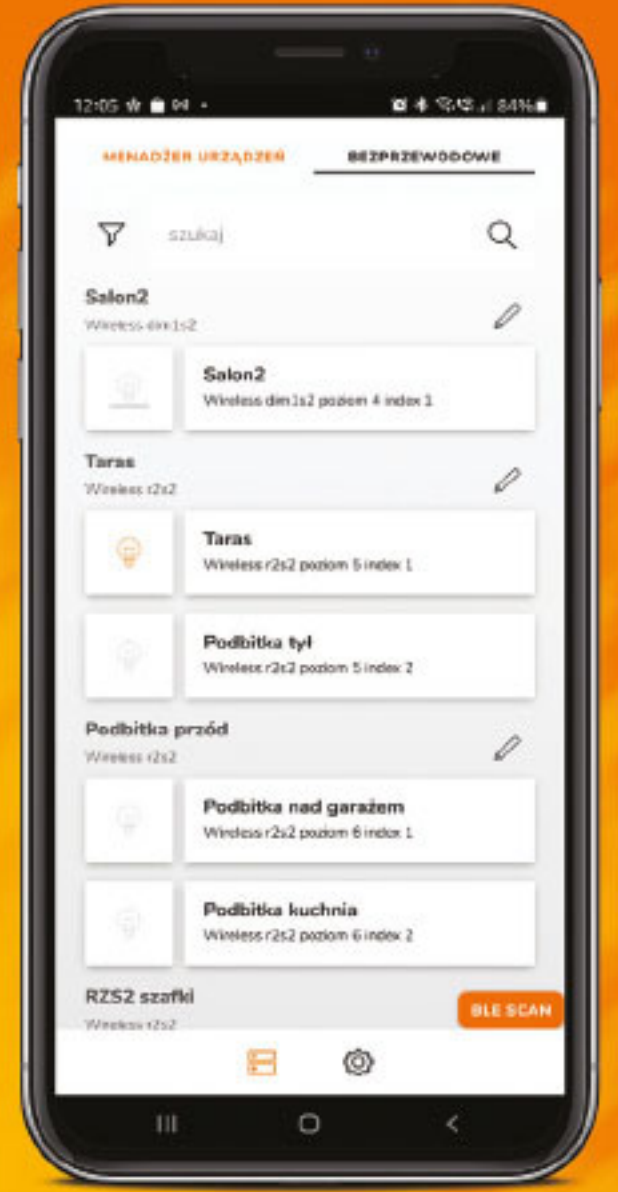

VOLTEN

ENERJİ ÇÖZÜMLERİ | MÜHENDİSLİK | İNOVASYON

Halkapınar Mh. 1202/1 Sk. No:69/307 Konak/İZMİR

+90 (232) 999 96 87

info@voltenmuhendislik.com.tr

www.voltenmuhendislik.com.tr

Akıllı Ev Teknolojisinin Zahmetsiz Yüzü: Kablosuz (RF) Kontrollü Akıllı Ev Sistemi

Evlerimizi akıllandırmak için artık kablolarla uğraşmak zorunda olmadığımızı hayal edin! Artık Multitek Kablosuz (RF) modüllerle evinizi anında akıllı bir eve dönüştürmek mümkün. Daire içine istediğiniz sayıda kablosuz modül ekleyerek, evinizin her köşesini kontrolünüz altına alabilirsiniz.

Kablosuz modüllerin kurulumu ise oldukça pratiktir. Saniyeler içinde Multitek daire monitörüne tanıtılarak hemen kullanıma hazır hale gelir, evinizin değerini bir gün içinde artırır. Hem daire monitöründen hem de cep telefonunuzdan kontrol sağlama imkânı sayesinde, tüm aile bireyleri evinizi istedikleri zaman ve yerden yönetebilirler. Sisteme eklenebilecek RF modül sayısında bir kısıtlama yoktur, istediğiniz zaman istediğiniz odaya yeni modüller ekleyebilirsiniz. RF modüller yoğunlukla perde, ışık, panjur, dimmer, elektrik, gaz, doğal gaz kontrolünde kullanılmaktadır.

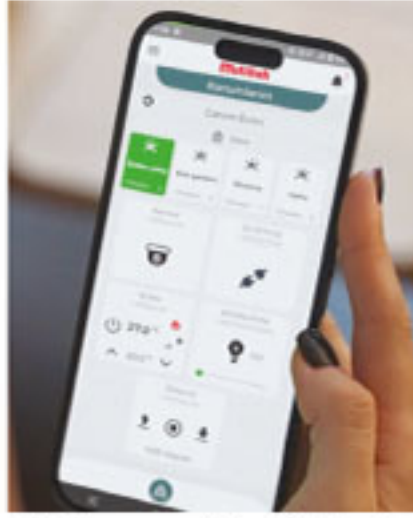

Türk mühendisler tarafından geliştirilen yüzde yüz yerli gelişmiş teknoloji sayesinde iletişim iki yönlü olarak sağlanır. Yani, bir işlemi elle gerçekleştirdiyseniz bile (örneğin ışığı manuel olarak anahtardan açsanız dahi), bu bilgi hem monitörünüzde hem de cep telefonunuzda takip edilebilir. Böylece evinizin durumu her an elinizin altında olur. Evden çıktıktan sonra ışığı açık unutup unutmadığınızı Multitek Cloud uygulaması üzerinden kontrol edebilirsiniz.

Çalışma frekansı olan 433.92 MHz sayesinde, güvenilir bir iletişim kanalı sağlanmış olur. Sinyal kesintisi veya gecikme yaşamadan, akıllı evinizin keyfini çıkarırsınız. Modüller arasındaki iletişim sistemi için geliştirilen şifreleme sistemi sayesinde verilerinizin ve evinizin güvenliği sağlanır. Bu sayede farklı dairelerin modülleri ile karışma ihtimali tamamen ortadan kalkar. Sizin eviniz sizin kontrolünüzdedir ve gizliliğiniz her zaman korunur.

Evinize uygun farklı akıllı ev kurguları ile evinizde konforu, tasarrufu ve güvenliği artırın! Kablosuz RF teknolojisi ile evinizi bir gün içinde akıllı ev haline getirebilir, monitör ve cep telefonu üzerinden dünyanın her yerinden kontrol sağlarsınız.

Multitek

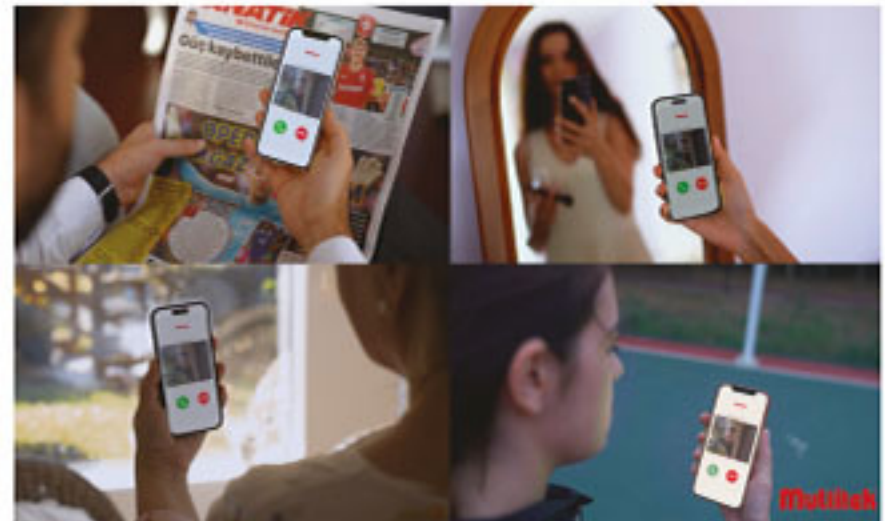



> Limitler sadece beyindedir...

Bu gücü kullanın



Hayal Gücü

Bilimi yeni ufuklarda hayal ediyoruz.
Hayalleri bilimle gerçekleştiriyoruz.



Ekip Gücü

Güçlü ekibimizle enerji sektöründe
kalıcı izler bırakıyoruz.



Bilgi Gücü

Kaplan Trafo Enerji, 50 yıllık bilgi
birikimini müşterileriyle paylaşıyor.



Üretim Gücü

Kaliteli, nitelikli üretim süreçleriyle
dünyanın her yerine trafo üretiyoruz.



Kaplan Trafo-Enerji ve İştirakleri
sektörün gücüne güç katıyor.
50 Yıldır...



Kaplan Trafo-Enerji; 50 yıllık deneyimi ile
sektörün gücüne güç katıyor...

KAPLAN
TRAFO-ENERJİ



Saray Mahallesi Gimat Cad. No: 4
Kahramankazan - Ankara / Türkiye
Telefon : 0312 396 47 92 pbx
e-mail : info@kaplantrafo.com.tr



0554-154 1486

MÜŞTERİ HİZMETLERİ



Mobil Servis Hizmetlerimizle
Türkiye'nin Her Noktasındayız.

Hayatın Her Anında



60x120 SIVA ALTI PRİZMATİK PANEL ARMATÜR

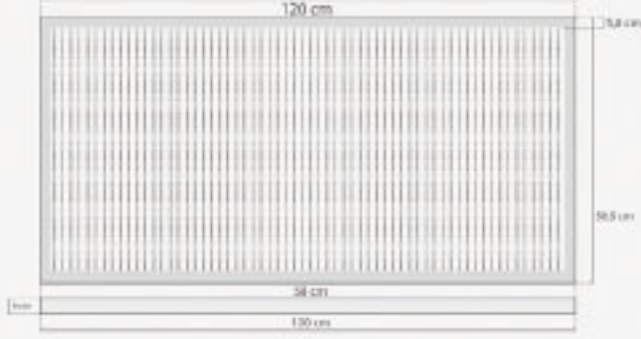

ÜRÜN TEKNİK TABLO

Ürün Kodu	Gücü (Watt)	Işık Akısı (Lumen)	Işık Rengi (Kelvin)	Ürün Ölçüleri (mm)
PNL07260120PRZ	72	9.600	3000/4000/6500	595x1195x40
PNL14460120PRZ	144	19.200	3000/4000/6500	595x1195x40

60x120 SIVA ALTI HOMOJEN PANEL ARMATÜR



ÜRÜN TEKNİK TABLO

Ürün Kodu	Gücü (Watt)	Işık Akısı (Lumen)	Işık Rengi (Kelvin)	Ürün Ölçüleri (mm)
PNL07260120HMG	72	7.600	3000/4000/6500	595x1195x65
PNL14460120HMG	144	15.360	3000/4000/6500	595x1195x65

STANDART ÜRÜN ÖZELLİKLERİ

Gövde	0,5mm DKP Sac	Giriş Gerilimi [V]	220-240 V AC
Gövde Rengi	Elektrostatik Boya	Renksel Geri Verim İndeksi	>80
Işık Kaynağı	Mid Power LED	Güç Faktörü	> 0.95
Led Ömrü	60.000 Saat	Frekans [Hz]	50/60 Hz
PCB	1,4mm Alüminyum	IP Koruması	IP30
Optik	Opal Difüzör	Kullanım Şekli	Siva Altı
Ürün Garanti	5 Yıl		

MODALED

güçlü yarınlar için
GELECEGE
IŞIK OLUYORUZ



www.modaled.com.tr
info@modaled.com.tr

LEHİM TEDARİĞİNDE ÇÖZÜM ORTAĞINIZ



- ▶▶ Lehim Telleri
- ▶▶ Vakumlu Çubuk
- ▶▶ Reçine Bazlı Fluxlar
- ▶▶ No Clean Lehim Telleri
- ▶▶ FS 26 Reçine Bazlı Lehim Telleri
- ▶▶ WW33 Reçine Bazlı Lehim Telleri
- ▶▶ Kurşunlu-Kurşunsuz Krem Lehimler



Transformatörler - Harmonik Filtre - Şönt Reaktör Voltaj Regülatörleri - Ups



 Cemil Meriç Mah. Ahmet Cevdet Paşa Cad Tehvid Sk. No:6/A Ümraniye / İstanbul

Tel: +90 216 611 69 70

info@surtastrafo.com.tr - www.surtastrafo.com.tr - www.harmonikfiltre.net

Nox, Aydınlatma Teknolojisine Yenilikler Katmaya Devam Ediyor

Yeni Ürün Grubumuz



NOX
| AYDINLATMA |

eva
LED AYDINLATMA



IT'S ALL IN THE DETAILS

Aesthetics and design great result

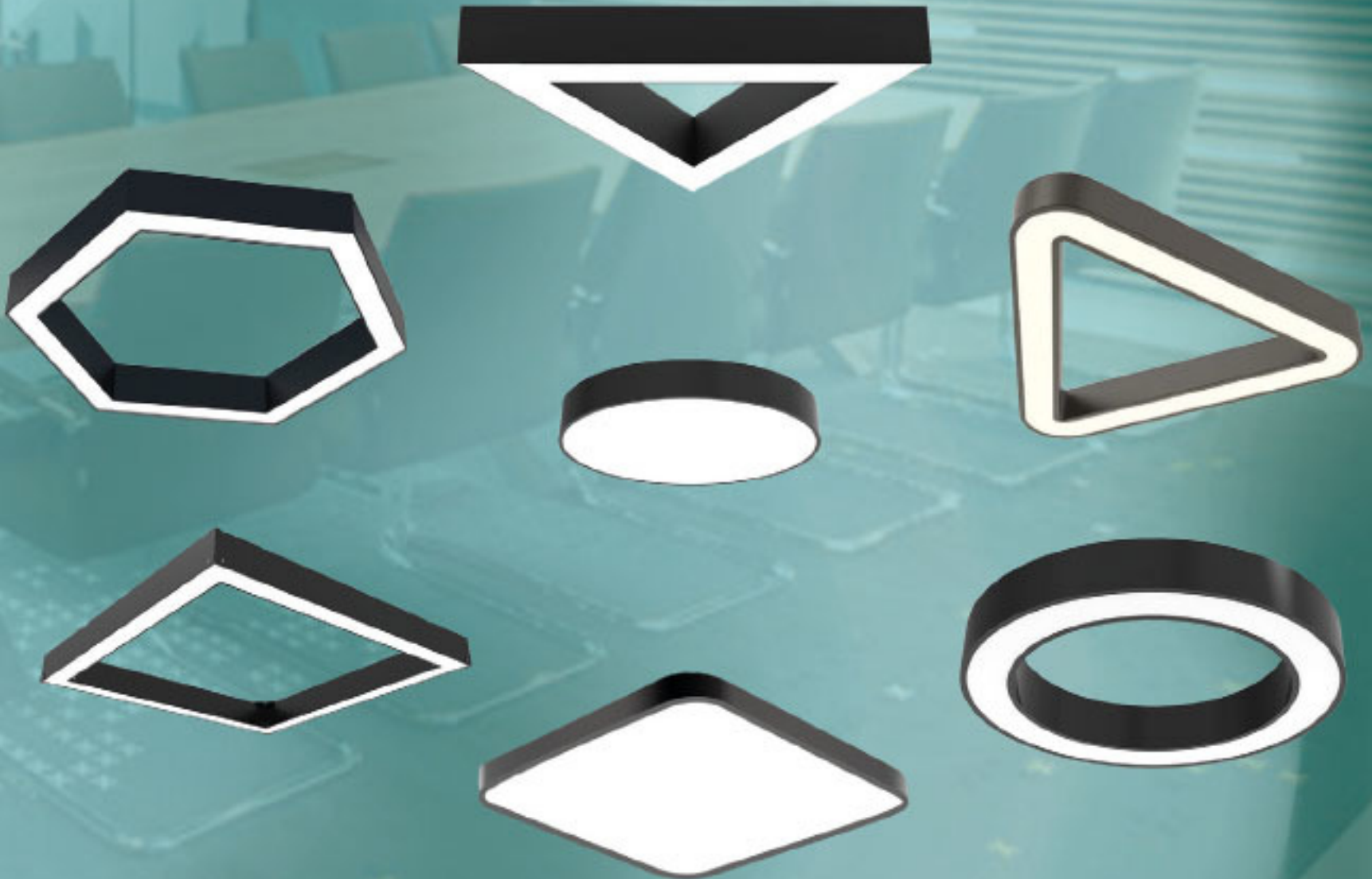

cankanal.com.tr



CANKANAL

CABLE MANAGEMENT SYSTEMS



CANKANAL

CABLE MANAGEMENT SYSTEMS

Fabrika: Karağaç Mahallesi Aksaray Caddesi No:20/1 Büyükçekmece/İstanbul Tel: +90 212 857 84 03 - 857 84 04 • Fax: +90 212 857 84 05
Şube: Halil Rifat Paşa Mahallesi Yüzer Havuz Sokak Perpa Ticaret Merkezi A Blok No:181 Şişli/İstanbul Tel: +90 212 220 00 16 • Fax: +90 212 220 00 17
info@cankanal.com.tr



ELECTRONIC SIGNAL AND
CONTROL CABLES

Daima Yenilik



TEKNİK ÖZELLİKLER

- Beyan çalışma gerilimi : 400 V AC 690 V AC • Beyan yalıtım gerilimi : 1000 V
- Beyan darbe dayanım gerilimi : 12 kV • Ana çalışma akımı : 6300 Ampere kadar
 - Beyan Tepe dayanım akımı : 220 kA • Beyan Frekans : 50 Hz
- Beyan koruma derecesi : IP 55 • Beyan Mekanik darbe kodu : IK10
 - Beyan Mekanik darbe kodu : IK10

6300A FORM - 4B TİP TEST SERTİFİKALI ve SİSMİK TEST BELGELİ PANOLAR

ELECTRO Connection Technology
TERMINAL

Türkiye Distribütörü NERSAN

61 Yılı aşkın süredir bir Dünya Markası olan Elektro Terminal firmasının klemens sektöründe Türkiye distribütörü **Nersan Elektromekanik San. Tic. Ltd. Şti.** 28 yıllık tecrübesiyle, modern üretim tezgahlarında, TSE, VDE, CE, REACH, RoSH kalite belgeli olarak, test laboratuvarlarının desteği ve yetenekli, kaliteden ödün

vermeyen teknik ekip ile üretimini gerçekleştirmektedir. **Elektro Terminal**, yeni Led Teknolojisine uygun olarak geliştirdiği **Vidasız Basmalı-Geçmeli Klemensler** ve **Vidasız Buat Klemens** modellerine 2'li, 3'lü ve 5'li mandallı, kolay kablo takılıp çıkarılabilen modellerini de eklemiştir.



Ürünlerimiz

- ✓ Sıra Klemensler
- ✓ Paletli Sıra Klemensler
- ✓ SMD Led Konnektörleri
- ✓ Buat Klemensleri (Mandallı)
- ✓ Vidasız Basmalı-Geçmeli

- ✓ Balast Klemensleri
- ✓ 3'lü Geçme - Tırnaklı Klm.
- ✓ Fişli Soketli Klemensler
- ✓ Soket Ezme Klemensler
- ✓ Sigortalı Klemensler
- ✓ Porselen Klemensler

- ✓ Fan Klemensleri
- ✓ Fırın Klemensleri



Led Aydınlatma Sektörünün Yeni Gözbebeği

MICROCON SMD Konnektörler

MICROCON SMD

Printklemme SMD
PCB Connector SMD

- 3,5 mm ile en düşük yükseklik
- Manuel kablolama için uygun tasarım
- Otomatik kablolama için uygun tasarım
- Esnek ve sert devreler için uygun tasarım
- Sağlam Tutuş ● Kolay çıkarılabilirlik
- 1 Kutuplu ve 2 kutuplu seçenekleri
- Band, makara düzeni



MICROCON SMD

EN 60598-1 standardına uygun

1Kutuplu 600 V

2Kutuplu 250 V

Akım 6 A

Max. Sıcaklık T105



Klemensin Türkiye'deki Adresi

Profesyonel birleştirme çözümleri

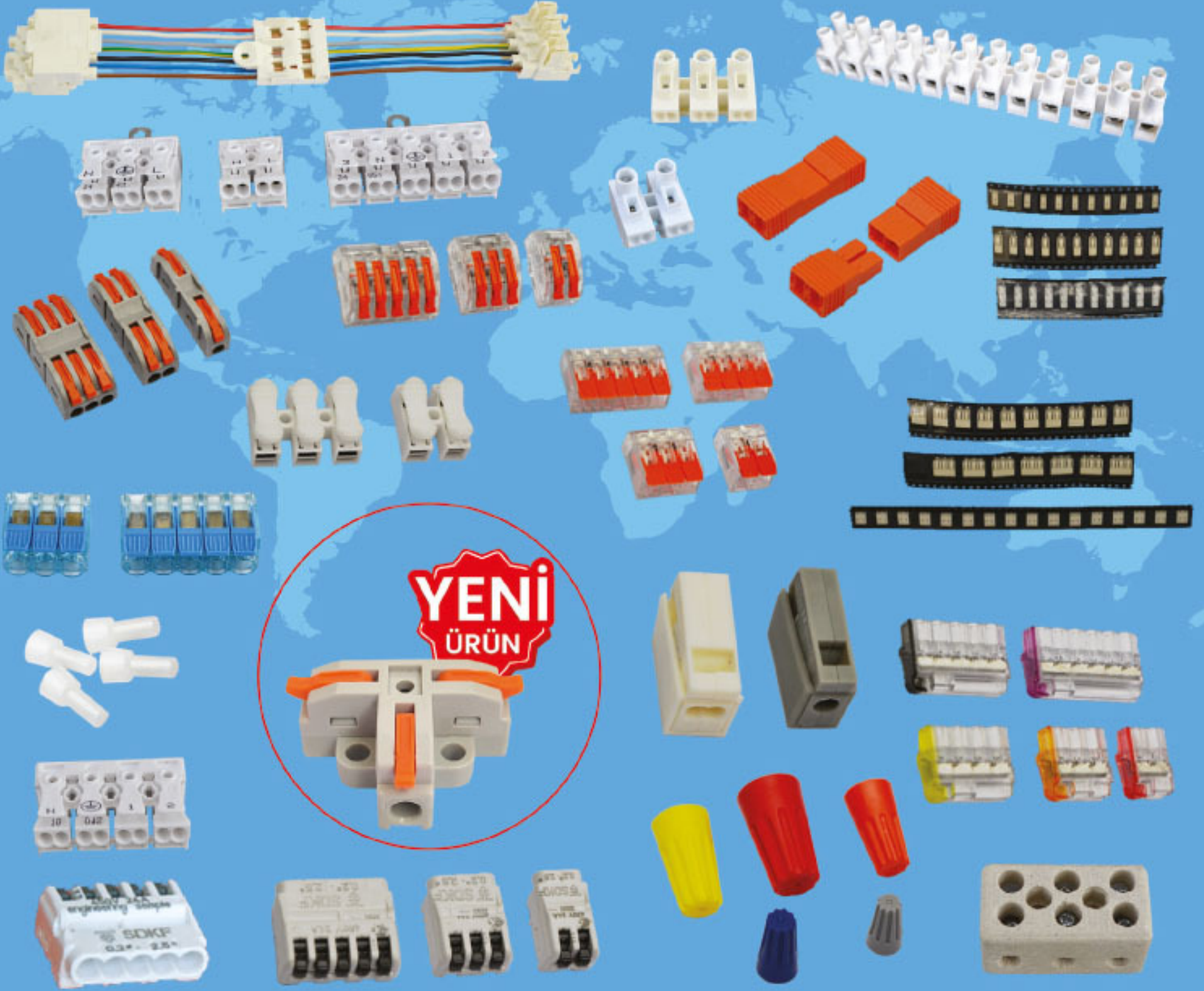

Sıra Klemensler Paletli-Paletsiz
Vidasız Basmalı-Geçmeli Klemensler
SMD Led Konnektörleri
Buat Klemensleri(Mandallı)

Balast Klemensleri
3'lü Geçmeli Tırnaklı Klemensler
Fişli Soketli Klemensler
Soket Ezme Klemensler

Sigortalı Klemensler
Porselen Klemensler
Fan Klemensleri
Fırın Klemensleri

NERSAN ELEKTROMEKANİK
Sanayi ve Ticaret Ltd. Şti.

Topağacı Mahallesi Asil Cad. Taksim Sokak
No: 2 34766 Ümraniye / İstanbul
Tel: 0216 631 56 60 - Fax: 0216 631 56 24
www.nersan.com.tr nersan@nersan.com.tr

NERSAN yerli üretiminin yanında **ELECTRO-
TERMINAL** distribütörüdür.





YENİ NESİL TERMOSET NH SİGORTA BUŞONLARI

YENİ

NH00
NH1
NH2
NH3



SAHA DAĞITIM PANOLARI

TİP A
TİP B
TİP B (ÖZEL)
ASOP PANOLARI



DİKEY SİGORTALI YÜK AYIRICILAR

YENİ

DSYA160
DSYA250
DSYA400
DSYA630

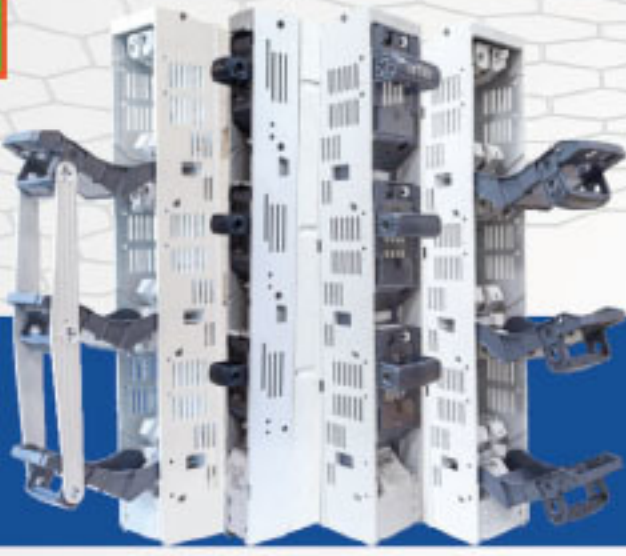

ELEKTRİK DAĞITIM PANOLARI



YOL, CADDE AYDINLATMA ARMATÜRLERİ



ABS PLASTİK PANOLAR



O.G. SİGORTALAR



SAYAÇ PANOLARI



ETIEN

+90 262 353 50 15 | Acısu Mh. Vatan Cd. No:16 | www.etien.com.tr
+90 262 353 50 16 | Kartepe / Kocaeli - Türkiye | info@etien.com.tr

Türkiye'nin
Enerji Mühendisi

HECTOR



ENERGY SOLUTIONS

Akıllı Ev ve Bina Teknolojileri

Enerji Yönetim
Teknolojileri

Otel ve Rezidans
Çözümleri

Elektrikli Araç
Şarj İstasyonları

Akıllı Ev Ve Bina Otomasyon Sistemleri Alanında Gelişen Pazar Trendleri
Doğrultusunda, Üstün Teknoloji İle Tasarlanmış Global
Markalarını Sizlere Sunuyoruz.



İnovatif & Kolay Kullanım

En yeni teknolojiye sahip kullanıcı dostu ürünleri kullanıyoruz.



Yüksek Verim

Yüksek verimli ürünleri tercih ediyoruz.



Proje Planlama

Projelerimizi hazırladığımız takvime uygun olarak yürütüp zamanında teslim ediyoruz.



Müşteri Memnuniyeti

İhtiyaçları analiz ederek en uygun çözüm paketini hazırlıyoruz.

“ Akıllı Enerji Sistemleri Yönetiminde Çözüm Ortağı ”



Akıllı Ev Ve Bina Teknolojileri



Elektrikli Araç Şarj İstasyonu



Pano Çözümleri

Akıllı Ev ve Bina Teknolojileri



Enerji Yönetimi Teknolojileri



Elektrik Ve Taahhüt
Uygulamaları



Otel Ve Rezidans Çözümleri

Çözüm Ortaklarımız



:hager

legrand

PELCO

BOSE

SIEMENS

Panasonic

ABB

bticino

HIKVISION

ELAC

JBL

Akuvox
Open A Smart World

Schneider
Electric

Control4

SONOS

AMX
HARMAN

DENON

GEWISS

GRESTRON

BOSCH

Alhwa
TECHNOLOGY

CISCO

Honeywell

📍 Zafer Mah. Haramidereyolu Cad. Sembol İstanbul Residence No:28 C Blok Kat:3 Daire:76 Esenyurt / İstanbul

☎ 0533 031 34 76 🌐 www.hectorenergy.com

Prysmian Sirocco Kablo Ailesi İle 50 Yılda Fazla Kullanım Sunuyor Uzun Ömürlü Kullanımı İle Atık Oluşumunun Önüne Geçiyor

Optik kabloların uzun yıllardır kullanıldığı ve fiber teknolojisinin sürekli olarak geliştiği günümüzde, telekomünikasyon ağlarının dayanıklılığı oldukça önemli. Enerji dönüşümü ve dijital dönüşümde lider olan Prysmian, bu kapsamda SiroccoHD ve Sirocco EXTREME kablolarının 50 yıldan uzun bir ömre sahip olduğunu kanıtlamak için uzun vadeli yaşlanma testleri gerçekleştirdi.



prysmian

Endüstri lideri Prysmian, telekomünikasyon ağlarının dayanıklılığını sağlamak amacıyla optik fiberlerin korunmasıyla ilgili uzun vadeli testlerin sonuçlarını duyurdu. Yapılan testler, Prysmian'ın SiroccoHD ve Sirocco EXTREME microduct kablolarının en az 50 yıllık kablo ömrünü kuru ve ıslak yaşlanma koşullarında başarıyla simüle ettiğini ortaya koydu. Sirocco kablo ailesi üzerinde titizlikle gerçekleştirilen uzun vadeli yaşlanma testleri ile operatörlere 50 yılı aşkın süre yaşam döngüsü yapabildiğini kanıtlayan Prysmian, uzun ömürlü bir kullanım sağladığını doğrulamış oldu. Yapılan testlerin sonuçları, optik fiberin inceltmesi ile kablo performansı ve malzeme özelliklerinin değişmeden kal-

dığını, ayrıca yeni üretilen kablolar için belirlenen endüstri spesifikasyonlarının da karşılanabileceğini gösteriyor.

Prysmian Dijital Çözümler Küresel Ar-Ge Başkan Yardımcısı Ian Griffiths konuyla ilgili, "Prysmian Sirocco HD ve Extreme kabloları son derece sürdürülebilir ve verimli çözümler olarak bilinmektedir. Ekstra kompakt boyutları ve yoğun fiber yoğunlukları sayesinde, kolayca dağıtılabilir, sınırlı kanal alanından en iyi şekilde yararlanır, daha az hammadde gerektirir ve taşıma maliyetlerini azaltır. Optik fiber ve malzemelerin optimize edilmesi, titiz testlerin sonuçlarıyla birlikte, Sirocco kablolarının beklenen ömrü 50 yıldan fazladır ve bu süre içinde performansta hiçbir kayıp yaşanmaz." dedi.

Prysmian Dijital Çözümler Başkan Yardımcısı Frederick Persson, "Bu testlerin tamamlanmasıyla birlikte, operatörlerin, ağlarının yaşam döngüsü analizini çok daha uzun bir süre boyunca gerçekleştirebilmeleri mümkün hale geldi. Bu durum atık oluşumunu en aza indirmeye ve daha sürdürülebilir bir kaynak yönetimi yaklaşımını teşvik etmeye katkıda bulunurken, geleceğin uzun ömürlü ve yüksek performanslı ağlarını oluşturmak için de oldukça kritik bir adımdır" diyerek konuya dair değerlendirmelerini paylaştı.

50+
YIL

tavizsiz
performans

Sirocco HD

Sirocco Extreme



polight[®]
since 1991
ÖZLEM AYDINLATMA SAN. A. Ş.

VONELL[®]
ELECTRIC & ENERGY TECHNOLOGIES

BIANPOL
AYDINLATMA İTHALAT VE İHRACAT A. Ş.

LIGHT 212
AYDINLATMA SAN. ve TİC. A.Ş.

Özlem Aydınlatma San ve Tic. A.Ş.
www.polight.com.tr
info@polight.com.tr

FRANSA | Avenue de Mah. Salomon Çd. No:11 Sultanbeyli / İSTANBUL / TÜRKİYE
Tel: +90 (216) 522 25 88 / Fax: +90 (216) 512 25 89
SHOWROOM | Pasa Tiyatrosu Market A Blok 5 No:0100 Çekirgeci / Şişli / İSTANBUL / TÜRKİYE
Tel: +90 (212) 286 45 99 / Fax: +90 (212) 286 26 99

Z I G H T I N G

New

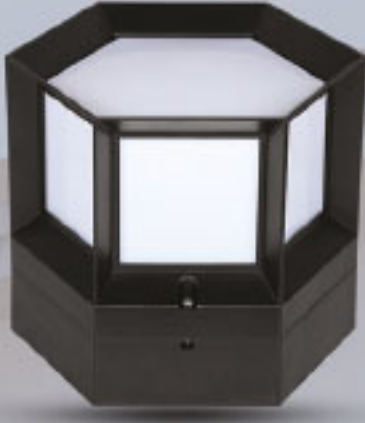

ULTRA 6



www.zitaaydinlatma.com.tr

info@zitaaydinlatma.com.tr
zitaaydinlatma@hotmail.com

L I G H T I N G

New



ULTRA 6



www.zitaaydinlatma.com.tr

info@zitaaydinlatma.com.tr
zitaaydinlatma@hotmail.com



Eren Akkaya: 'Veksan Denince Akla Gelen İlk Şey Kalite'

1986 yılında Ahmet Akkaya tarafından kurulan, Eskişehir OSB'de 5500 metrekarelik fabrikasında ürettiği kaliteli endüstriyel ve dekoratif aydınlatma ürünleri ile sektörünün önde gelen firmalarından birisi olmayı başaran Veksan Aydınlatma'nın Genel Müdürü Eren Akkaya ile Veksan Aydınlatma'yı konuştuk.

Firmanız ticari faaliyetlerine ne zaman ve nasıl başladı?

Veksan Aydınlatma olarak 1986 yılında faaliyetlerimize başladık. Babam Ahmet Akkaya küçük bir atölyede duy üretimi yaparak aydınlatma sektörüne adım attı. Kalıp konusunda deneyimliydi ve girişimciler için iyi bir dönemdi. İşini layıkıyla yapan birçok sanayici gibi çok başarılı oldu ve şirketi önde gelen markalardan biri haline getirdi.

Firmanızın ürün yelpazesinde ne tür ürünler var öğrenebilir miyiz?

Ürün yelpazemizde endüstriyel ve dekoratif ürünler bulunmak-

ta. Ürünlerimizin fonksiyonelliği her zaman önceliğimiz oldu. Düzenli olarak yurt dışına çalışıyor olmanın bizi çok geliştirdiğini söylemeliyim. Evet zorlayıcı taleplerle karşılaştık çoğu zaman ama bu zorluklar bize birçok detaya hakim olmayı öğretti. Ürünlerde farklılaşmak uzun vadede ana hedefimiz olacaktır.

Ürettiğiniz, ithalatını ve satışını yaptığınız ürünlerin özellikleri ve benzerlerinden farklı yanları neler?

Bugün Veksan Aydınlatma bir kavramla özdeşleşmiş durumda; Kalite. Dolayısıyla hala ayırıcı özelliğimizin bu olduğunu rahatlıkla söyleyebilirim. Ayrıca ürünlerimizin bazı detayları sayesinde montaj ve bakım onarımı aşamasında son kullanıcıya kolaylık sağladığını ve bu konuda iyi dönüşler aldığımızı belirtmeliyim. Enerji

Eren Akkaya: 'Veksan Brand Reminds of Quality'

We talked about Veksan Aydınlatma with Eren Akkaya, General Manager of Veksan Aydınlatma, which was founded by Ahmet Akkaya in 1986 and has managed to be the leading company in the sector of quality industrial and decorative lighting products produced in its 5500 square meter factory in Eskisehir OSB.

When and how did your company start its commercial activities?

As Veksan Aydınlatma, we started our activities in 1986. My father, Ahmet Akkaya, stepped into the lighting industry by producing lamp holders in a small workshop. He was experienced with molds and it was a good time for entrepreneurs. Like many industrialists who do their job properly, he was very successful and turned the company

into one of the leading brands.

Can we learn what kind of products are in your company's product range?

Our product range includes industrial and decorative products. The functionality of our products has always been our priority. I must say that working abroad regularly has improved us a lot. Yes, we often encountered challenging demands, but these difficulties taught us to master many details. Differentiating in products will be our main goal in the long term.



tasarrufu ve verimliliği yüksek ürünler üretiyoruz. Zaten bunlar olmasa Avrupa'ya ihracat yapamayız.

Üretim tesisleriniz ve çalışanlarınızla ilgili neler söylemek istersiniz?

Eskişehir OSB'de 5500 metrekarelik fabrikamızda üretimimizi gerçekleştiriyoruz. İstanbul'da da genel merkez ofisimiz var. Eskişehir'e taşındığımız ilk dönemlerde kadro oluşturmakta büyük zor-

luk çektik. Ama artık orada da oturmuş deneyimli bir kadromuz var. Çalışanın aidiyet duygusu, belli bir kıdeme ulaşması ve şirket kültürünü benimsemesi çok önemli. Şirketler robotlarla değil insanlarla yürüyor sonuçta. Buradaki aile ortamı çok değerli.

Ağırlıklı olarak hangi ülkelere ihracat yapıyorsunuz?

Ağırlıklı olarak orta ve kuzey Avrupa'ya ihracat yapıyoruz. As-

What are the features and differences of the products you produce, import and sell from similar ones?

Today, Veksan Lighting is identified with a concept; Quality. Therefore, I can easily say that this is still our distinguishing feature. I should also point out that, thanks to some details of our products, they provide convenience to the end user in the assembly and maintenance phases and we have received good feedback in this regard. We produce high energy saving and efficient products. Without these, we cannot export to Europe.

What would you like to say about your production facilities and employees?

We carry out our production in our 5500 square meter factory in Eskişehir OSB. We also have our head office in Istanbul. When we first moved to Eskişehir, we had great difficulty in forming a staff. But now we have an experienced staff established there as well. It is very important for the employee to have a sense of belonging, reach a certain seniority and embrace the company culture. After all, companies run with people, not robots. The family atmosphere here is very valuable.

Which countries do you mainly export to?

We mainly export to central and northern Europe. In fact, we can overcome the most difficult markets possible with our produc-

tion capabilities. But we must increase our competitiveness in terms of price and diversify our market.

What would you like to say about your company's short and long term goals? How was 2023 for your company? Did you achieve your goals? What are your expectations and goals for 2024?

2023 was a year when we moved both our factory and office. It was a transition year for us. We started 2024 by attending the Light&Building fair in Frankfurt. A period has begun for us in which we will be more active in sales and marketing. We need to grow long-term, patiently and carefully. The past is full of lessons. Future opportunities and, as always, challenges...

What would you like to say about your company's quality policy?

Quality is a value we inherited from our founder Ahmet Akkaya. Our duty is to continue this. We have a good knowledge, but we are constantly learning. Of course, we experience problems, but our customers have high trust in us because we do our part in terms of solutions and support.

As someone who knows your industry closely, what would you like to tell us about the development of your industry? Can we learn about our country's place in the world market regarding your sector?

linda üretim kabiliyetimizle olabilecek en zor pazarların altında kalabiliyoruz. Ama fiyat anlamında rekabetçiliğimizi artırıp pazarımızı çeşitlendirmeliyiz.

Firmanızın kısa ve uzun vadedeki hedefleriyle ilgili neler söylemek istersiniz? 2023 yılı firmanız açısından nasıl geçti hedeflerinize ulaşabildiniz mi? 2024 ile ilgili beklentileriniz ve hedefleriniz neler?

2023 yılı hem fabrikamızı hem de ofisimizi taşıdığımız bir sene oldu. Bizim için geçiş senesiydi. 2024'e Frankfurt'ta Light&Building fuarına katılarak başladık. Satış ve pazarlama konusunda daha aktif olacağımız bir dönem başladı bizim için. Uzun vadeli, sabırlı ve dikkatli büyümemiz gerekiyor. Geçmiş derslerle dolu. Gelecek fırsatlar ve her zamanki gibi zorluklarla...

Firmanızın kalite politikası ile ilgili neler söylemek istersiniz?

Kalite bizim kurucumuz Ahmet Akkaya'dan devraldığımız bir değer. Bize düşen de bunu devam ettirmek. İyi bir birikimimiz var ama sürekli öğrenmeye devam ediyoruz. Sorunlar tabii ki yaşıyoruz ama çözüm ve destek anlamında da üstümüze düşeni yaptığımız için müşterilerimizin bize olan güveni yüksek.

Sektörünüzü yakından bilen biri olarak bize sektörünüzün gelişimi ile ilgili neler söylemek istersiniz? Sektörünüzle ilgili ülkemizin dünya pazarındaki yeri neresi öğrenebilir miyiz?

LED aydınlatma sektörü için bir devrimdi. Geçiş sektör için sancılı oldu. Birçok yeni firma türedi. Fiyatlar ve rekabet hiç olmadığı kadar zorlayıcı seviyelere geldi. Ama artık bazı şeyler oturdu. Firmalardan devam edemeyenler olduğu gibi kalıcı olmayı başaranlar da oldu. Ülkemiz hala birçok ülke için Çin'e alternatif olarak görülüyor. Artık hedefimiz kendi markalarımızla katma değeri yüksek ürünler ihraç eden bir ülke olabilmek olmalı. Kolay olmadığını biliyorum.

Kendi sektörünüzle ilgili yaşadığınız sorunlar neler ve bu sorunların çözümünü noktasında önerileriniz nedir öğrenebilir miyiz?

Sadece bizim sektörümüzle ilgili olduğunu söyleyemem ama son yıllarda üreticilerin yaşadığı en büyük problem fabrikalarda çalışacak insan bulmanın zorluğu. Biz ülke olarak üretmek zorundayız. Ama plansız bir şekilde üniversite patlaması yaşadık. Bu üniversitelerin çoğu nitelik olarak tartışılır. Üniversite mezunu çok olunca fabrikalarda çalışacak insan bulmak zorlaştı. O mezun olanlar da yeterli gelir edemedikleri için yurtdışına gitmenin peşinde. Ya kontrollü bir göçmen politikasıyla istihdam ya da meslek liselerine dönüş. Ama bu konuda bir şeyler yapılmalı.

Son olarak Veksan Aydınlatma olarak bir dönem sıkıntılı bir süreçten geçtiniz ama bunları aşmayı başardınız. Bu konuda neler söylemek istersiniz?

Zor oldu diyelim.

VEKSAN
LIGHTING



LED Technology with VEKSAN Quality...



LED was a revolution for the lighting industry. The transition has been painful for the industry. Many new companies have emerged. Prices and competition have become more challenging than ever. But now some things have settled down. While there were companies that could not continue, there were also companies that managed to remain permanent. Our country is still seen as an alternative to China for many countries. Our goal should now be to become a country that exports high value-added products with our own brands. I know it's not easy.

Can we learn what the problems you are experiencing in your own sector and what your suggestions are for solving these problems?

I can't say that it is only related to our industry, but the biggest

problem that manufacturers have experienced in recent years is the difficulty of finding people to work in factories. We, as a country, have to produce. But we experienced an unplanned university explosion. Most of these universities are questionable in terms of quality. As there were many university graduates, it became difficult to find people to work in factories. Those graduates also seek to go abroad because they cannot earn enough income. Either employment with a controlled immigration policy or return to vocational high schools. But something must be done about this.

Finally, as Veksan Aydınlatma, you went through a difficult period, but you managed to overcome them. What would you like to say about this?

Let's say it was difficult.

**NEW
PRODUCT**

90 Degree

High Bay Lighting

Symmetrical



PMMA

50*50 mm

Compatible PKG Use 5050 Power LED

%93 Efficiency

2x2 Lenses

Asymmetric

Type II Medium

Street Lighting





INDUSTRIAL HEATING ELEMENTS



ENDÜSTRİYEL
ISITMA ELEMANLARI

YÜKSEK KALİTEDE SINIRSIZ ÇÖZÜMLER

İRTU Group 1995'den günümüze;
alçak gerilim panolarında kullanılan izolatörleri,
Polyester BMC, Plastik V0 ve Cam Elyaf SMC
gruplarında belgeli üretim yaparak, yüksek kalite ve
çeşitlilikte ürünler sunuyor.

GEÇİŞ İZOLATÖRLERİ TRANSITION INSULATORS

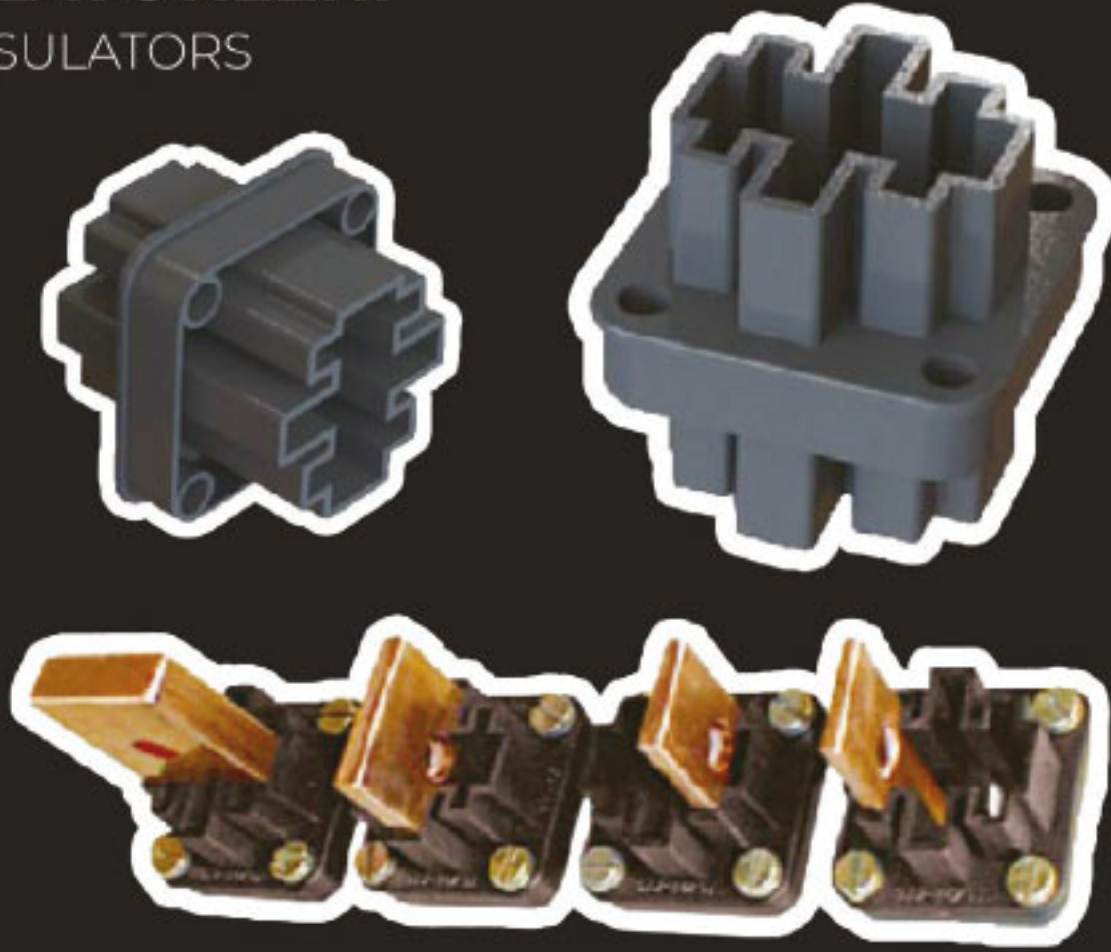

POLYESTER (BMC)
İZOLATÖRLER



PLASTİK (V0)
İZOLATÖRLER



UPGM 203 CAM ELYAF
PLAKALAR

Sigorta / Zayıf Akım Panosu

Standart Üretimde;

Yükseklik (mm) : 600 / 700 / 800

Genislik(mm) : 400 / 500 / 600

Derinlik (mm) : 150 / 200 / 250

İstenilen ebatta üretimi mevcuttur.



19" RACK
KABİN



DİKİLİ TİP EASY
SERİSİ KABİNET



DUVAR TİPİ
RACK KABİNET



İÇ - DIŞ MEKAN
DUVAR TİPİ PANO

YENİ NESİL ANALOG İTERKOM

TBUS-43FS 4.3" Monitör



TBUS-43B 4.3" Monitör



TBUS-7C 7" Monitör



TBUS-D9

4.3" Kapı Paneli
Alüminyum Kasa



TÜM ÜRÜNLERİMİZ



ŞARTNAMESİNE
UYGUNDUR.



444 40 91

www.teknoline.net



Özcan Kars: 'Dış Cephe Animasyon ve Akıllı Şehir Otomasyon Sistemlerinde, Kaliteli, Yenilikçi, Yüksek Verimli ve Çevreci Ürünler Üretiyoruz'

2008 yılından bu yana animasyon ve otomasyon alanlarında faaliyet gösteren, özellikle LED tabanlı görsel mesaj sistemleri, proje yönetimi, otomasyon sistemleri, görüntüleme çözümleri, dijital – elektronik yazılım ve donanım alanlarında kendini ispatlamış Oliptek'in kurucu ortağı Özcan Kars ile Oliptek'i ve gerçekleştirdikleri projeleri konuştuk.

OLİPTEK
automate. animate.

Firmanız ticari faaliyetlerine ne zaman ve nasıl başladı?

2008 yılından itibaren OLİPTEK markamızla, logomuzda yer aldığı şekliyle animasyon ve otomasyon alanlarında faaliyet yürütüyoruz.

Firma tecrübesini özetle ele alacak olursak, 1979 yılında projelendirme ve teknik danışmanlık hizmeti ile başladık, 1986 yılı itibariyle de LED tabanlı görsel mesaj sistemleri, proje yönetimi, otomasyon sistemleri, görüntüleme çözümleri, dijital – elektronik yazılım ve donanım alanlarında faaliyet gösterdik. Köklü bir elektronik üretim geleneğinden gelen bu yolculuğumuz, 2008 yılı itibari ile

Özcan Kars: 'We Produce Innovative, Quality, Highly Efficient and Environmentally Friendly Products for Exterior Animation and Smart City Automation Systems'

Oliptek is a proven company that has been operating in the field of animation and automation since 2008, especially in LED-based visual message systems, project management, automation systems, imaging solutions, digital - electronic software and hardware. We talked about Oliptek and the projects they carried out with Oliptek's founding partner Özcan Kars.

When and how did your company start its commercial activities?

Since 2008, we have been operating in the fields of animation and automation with our OLİPTEK brand, as shown in our logo.

To summarize the company's experience, we started with project design and technical consultancy services in 1979, and as of 1986, we have been operating in the fields of LED-based visual message systems, project management, automation systems, imaging solutions, digital - electronic software and hardware. This journey, which comes from a deep-rooted electronic production tradition, continues its production activities under the OLİPTEK brand as of 2008.

Can we learn what kind of products are in your company's product range?

Our company operates in two main areas. Within the scope of animation, we project, produce, assemble and put into service building facade lighting and animation systems, starting with design. Within the scope of automation, we produce smart city lighting control systems, industrial automation systems and parking guidance systems.

What are the features and differences of the products you produce, import and sell from similar products?

Our biggest difference is that we produce all end-to-end components of the systems we offer with our own engineering.

OLİPTEK markası altında üretim faaliyetlerine devam ediyor.

Firmanızın ürün yelpazesinde ne tür ürünler var öğrenebilir miyiz?

Firmamız iki temel alanda faaliyet yürütüyor. Animasyon kapsamında bina cephesi aydınlatma ve animasyon sistemlerini tasarım ile başlayarak projelendiriyor, üretiyor, montajını yapıyor ve hizmete sunuyoruz. Otomasyon kapsamında akıllı şehir aydınlatma kontrol sistemleri, endüstriyel otomasyon sistemleri ve otopark yönlendirme sistemleri üretiyoruz.

Ürettiğiniz, ithalatını ve satışını yaptığınız ürünlerin özellikleri ve benzerlerinden farklı yanları neler?

En büyük farkımız sunduğumuz sistemlerde uçtan uca bütün bileşenleri tamamen kendi mühendisliğimiz ile üretiyor olmamız.

Örnekleme gerekirse; animasyon sistemlerinde bina cephesinde çalışan armatürler, patentli üretimimiz olan montaj bileşenleri, armatürlerdeki soketler dahi kendi üretimimizdir. Diğer bileşenler olan dekoder dediğimiz ara birime ve DMX protokolünü yürüten ana kontrol cihazlarına kadar tüm bileşenlerin donanım ve yazılımını kendimiz üretiyoruz.

Akıllı şehir aydınlatma kontrol sistemlerinde armatür üzerine takılan uluslararası standartlardaki ZHAGA ve NEMA olarak adlandırılan modüllerden, ağ kapısı olarak adlandırılan Gateway'lere, gömülü yazılımlardan sunucu yazılımına kadar uçtan uca hizmet sunuyoruz.

Üretim tesisleriniz ve çalışanlarınızla ilgili neler söylemek istersiniz?

Yenilikçi bir alanda faaliyet yürüttüğümüz için üretim ihtiyacımız her geçen gün artıyor. Bu nedenle kapasite artırımını kapsamında üretim tesislerimizi yeniden yapılandırıyoruz.



Çalışanlarımız, diğer bir ifadeyle iş arkadaşlarımız, OLİPTEK markasını oluştururken verdikleri emeklerin karşılıklarını görmeyen, ülkemizde teknoloji üreten bir ailenin üyesi olmanın haklı gururunu yaşadıklarını fırsat buldukça her ortamda dile getiriyorlar.

Firmanız AR-GE çalışmalarına bütçe ayırıyor mu? AR-GE çalışmalarınız ne durumda?

Temelde yenilikçi teknolojiler üreten bir firma olarak itici gücümüz AR-GE kapasitemiz. Ayrıca yaptığı AR-GE'yi ticari başarıya dönüştürebilen bir firma olarak AR-Ge faaliyetlerimiz hız kesmeden devam ediyor, hem partnerlerimize çözüm sunuyor hem de uluslararası alanda etkinliklerimiz artıyor.

Üretim yapıyor musunuz? Yapıyorsanız ürettiğiniz ürünleri ihraç ediyor musunuz? Ediyorsanız ağırlıklı olarak hangi ülkelere ediyorsunuz?

To give an example; In animation systems, the luminaires that work on the building facade, the mounting components that are our patented production, and even the sockets in the luminaires are our own production. We produce the hardware and software of all components ourselves, from the other components, the interface we call decoder, to the main control devices that carry out the DMX protocol.

We offer end-to-end service in smart city lighting control systems, from international standard modules called ZHAGA and NEMA installed on the luminaires, to Gateways called network doors, from embedded software to server software.

What would you like to say about your production facilities and employees?

Since we operate in an innovative field, our production needs are increasing day by day. For this reason, we are restructuring our production facilities within the scope of capacity increase.

Our employees, in other words our colleagues, express their justified pride in seeing the rewards of their efforts in creating the OLİPTEK brand, and in being a member of a family that produces technology in our country, whenever they get the opportunity.

Does your company allocate a budget for R&D studies? What is the status of your R&D studies?

As a company that produces fundamentally innovative technologies, our driving force is our R&D capacity. In addition, as a com-

pany that can turn its R&D into commercial success, our R&D activities continue without slowing down, we both offer solutions to our partners and increase our activities in the international arena.

Do you produce? If so, do you export the products you produce? If so, to which countries do you mainly serve?

Yes, we produce dozens of types of products in our production facilities that address the areas I mentioned.

We are expanding our activities both at home and abroad every day, both in our own projects and with the products we offer to our partners with our manufacturer identity. Although it varies depending on the sector, we mostly export products and projects to Gulf countries, European countries and Turkish Republics.

What would you like to say about your company's short and long term goals? How was 2023 for your company? Did you achieve your goals? What are your expectations and goals for 2024?

By adopting the principles of continuous development and innovation, offering products and solutions that will add value to our customers and prioritizing satisfaction and quality has always been the primary goal for OLİPTEK.

The year 2023 was very productive for our company, but as it is known, we experienced a disaster in our country in February, and this process negatively affected each of us.



Evet, üretim tesislerimizde bahsettiğim alanlara hitap eden onlarca çeşit ürüne yönelik üretim gerçekleştiriyoruz.

Gerek kendi tamamladığımız projelerimizde gerekse üretici kimliğimizle partnerlerimize sunduğumuz ürünlerle hem yurtiçinde hem de yurtdışında faaliyetlerimizi her geçen gün genişletiyoruz. Sektör bazlı farklılık göstermekle birlikte daha çok Körfez ülkeleri, Avrupa ülkeleri, Türk Cumhuriyetlerine ürün ve proje ihraç ediyoruz.

Firmanızın kısa ve uzun vadedeki hedefleriyle ilgili neler söylemek istersiniz? 2023 yılı firmanız açısından nasıl geçti hedeflerinize ulaşabildiniz mi? 2024 ile ilgili beklentileriniz ve hedefleriniz neler?

Sürekli gelişim ve yenilikçilik ilkelerini benimseyerek, müşterilerimize değer katacak ürünler ve çözümler sunmak, memnuniyeti ve kaliteyi ön planda tutmak OLİPTEK için her zaman öncelikli hedef olmuştur.

2023 yılı firmamız açısından oldukça verimli geçti ancak malumları olduğu üzere ülkemizde Şubat ayında bir felaket yaşadık, bu süreç her birimizi olumsuz etkiledi.

2024 yılında, pandemi dönemindeki yoğun AR-GE faaliyetlerimizin birikimlerini ticarileştirmenin hız kazanmasını hedefliyoruz.

Satışını yaptığınız ürünlerle ilgili bir sorun yaşadığınızda teknik destek veriyor musunuz? Ya da ürünü yenisi ile değiştiriyor musunuz?

Satış sonrası kurulum, montaj ve bakım hizmetleri, gerekli bilgi ve deneyime sahip profesyonel ekiplerimizce yapılmaktadır. Buradaki amacımız, ürün ve sistemlerimizin uzun yıllar en iyi şekilde çalışmasını sağlamak, mutlu müşteri deneyimi oluşturmak ve her projemizin bizler için birer referans olduğu gerçeğini unutmamaktır.

Firmanızın kalite politikası ile ilgili neler söylemek istersiniz?

In 2024, we aim to accelerate the commercialization of the savings of our intensive R&D activities during the pandemic period.

Do you provide technical support in case of a problem with the products you sell? Or do you replace the product with a new one?

After-sales installation, assembly and maintenance services are provided by our professional teams with the necessary knowledge and experience. Our aim here is to ensure that our products and systems work at their best for many years, to create a happy customer experience and not to forget the fact that each of our projects is a reference for us.

What would you like to say about your company's quality policy?

We adopt a quality policy that aims for continuous development and excellence by keeping customer satisfaction at the highest level. With our customer-oriented approach, we act as an organization that is environmentally friendly and fulfills our social responsibilities.

We constantly strive to understand customer needs and meet their expectations.

We constantly review our business processes and operations and evaluate opportunities for improvement.

We increase our employees' contributions to quality by developing their skills.

We promote environmentally friendly practices and adhere to the principles of sustainability.

We act in accordance with ethical values by fulfilling our responsibilities towards society.

We review our policy regularly and update it when necessary. We focus on continuous improvement by taking into account customer feedback, industry standards and regulatory requirements.

Our quality policy is a fundamental guide to ensure and maintain the satisfaction of all our stakeholders. We share this commitment for the successful future of our company and accept it as the common responsibility of all our colleagues.

As someone who knows your industry closely, what would you like to tell us about the development of your industry? Can we learn about our country's place in the world market regarding your sector?

First of all, I would like to point out this. Our country carries out significant activities in our sector with its hard-working and entrepreneurial and technical personnel capacity and with its services that increase their quality day by day.

At the Light + Building/Frankfurt 2024 fair, which we attended at the beginning of March, we witnessed on-site that Turkish companies are trying to increase their competitiveness as much as possible in this sector in the world in terms of quality, presentation and service.

Müşteri memnuniyetini en üst seviyede tutarak sürekli gelişimi ve mükemmelliği hedefleyen bir kalite politikası benimsiyoruz.

Müşteri odaklı yaklaşımımızla, çevreye duyarlı ve toplumsal sorumluluklarımızı yerine getiren bir kuruluş olarak hareket ediyoruz.

Müşteri ihtiyaçlarını anlamak ve beklentilerini karşılamak için sürekli çaba gösteriyoruz.

İş süreçlerimizi ve operasyonlarımızı sürekli olarak gözden geçirip iyileştirme fırsatlarını değerlendiriyoruz.

Çalışanlarımızın yeteneklerini geliştirerek kaliteye olan katkılarını artırıyoruz.

Çevre dostu uygulamaları teşvik ediyor ve sürdürülebilirlik ilkelere bağlı kalıyoruz.

Topluma karşı sorumluluklarımızı yerine getirerek etik değerlere uygun hareket ediyoruz.

Politikamızı düzenli olarak gözden geçiriyor ve gerektiğinde güncelliyoruz. Müşteri geri bildirimlerini, endüstri standartlarını ve mevzuat gereksinimlerini dikkate alarak sürekli iyileştirmeye odaklanıyoruz.

Kalite politikamız, tüm paydaşlarımızın memnuniyetini sağlamak ve sürdürmek için temel bir rehberdir. Şirketimizin başarılı geleceği için bu taahhüdü paylaşıyor ve tüm iş arkadaşlarımızın ortak sorumluluğu olarak kabul ediyoruz.

Sektörünüzü yakından bilen biri olarak bize sektörünüzün gelişimi ile ilgili neler söylemek istersiniz? Sektörünüzle ilgili ülkemizin dünya pazarındaki yeri neresi öğrenebilir miyiz?

Öncelikle şunu belirtmek isterim. Ülkemiz, çalışkan ve teşebbüs kabiliyeti yüksek girişimci ve teknik personel kapasitesiyle ve her geçen gün kalitesini artıran hizmetleriyle sektörümüzde önemli anlamda faaliyet yürütüyor.

Mart ayı başında katıldığımız Light + Building/Frankfurt 2024 fuarında, yerinde şahit olduk ki Türk firmaları gerek kalite, gerek sunum, gerek hizmet açısından dünyada bu sektörde olabildiğince rekabet gücünü artırmaya çalışıyor.

Çin'den sonra en çok katılımcı gönderen ülke olarak fuarda önemli bir tanıtım faaliyetinde bulunduk. Tabii sadece bu fuar özelinde değil, benzer bir çok fuar, konferans gibi organizasyonlarda firmalarımız ciddi faaliyet gösteriyorlar.

Uygun maliyetle kaliteli ürün diye özetleyebileceğim bir düsturla pazar payımızın her geçen gün artacağına inanıyorum.

Tedarik zincirlerinin darboğaza girdiği son dönemde gerek coğrafi konumu, gerek teknik kapasitesi ve gerekse ticari etüğe bağlılık avantajları ile firmalarımız ön planda yer almaya devam edeceklerdir.

Son olarak kendi sektörünüzle ilgili yaşadığınız sorunlar neler ve bu sorunların çözümü noktasında önerileriniz nedir öğrenebilir miyiz?

Sorun olarak nitelemekten ziyade ülkemizde yapılan projelerde yerli ürünlerimizin kullanılmasını bir gelişim alanı olarak adlandırmayı tercih etmek istiyorum.

Özellikle bilginin ülkemizde bulunduğu alanlarda dışa bağımlı olmadan ve çok daha uygun maliyetlerle birçok projenin tamamlanabileceğini şu ana kadar tamamladığımız projelerin verdiği tecrübeden hareketle söyleyebilirim.

Bu, sadece firmamıza özel bir durum da değil. Bizim gibi birçok yerli firma uluslararası marka olarak kabul edilen rakiplerine nazaran çok daha iyi bir müşteri memnuniyeti ile hizmet sunuyor.

Sözü tamamlarken bu sorunuzun belirttiğim amaca hizmet etmesini umuyor ve teşekkür ediyorum.

As the country that sent the most participants after China, we carried out an important promotional activity at the fair. Of course, our companies are seriously active not only in this fair, but also in many similar fairs and conferences.

I believe that our market share will increase day by day, with a motto that I can summarize as quality product at affordable cost.

In the recent period when supply chains have entered a bottleneck, our companies will continue to be at the forefront with their geographical location, technical capacity and the advantages of adherence to commercial ethics.

Finally, can we learn what the problems you are experiencing in your own sector and what your suggestions are for solving these problems?

Rather than describing it as a problem, I would like to prefer to call the use of our domestic products in projects carried out in our country an area of development.

Based on the experience of the projects we have completed so far, I can say that many projects can be completed without being dependent on foreign sources and at much more affordable costs, especially in areas where the knowledge is available in our country.

This is not a situation specific to our company. Many local companies like us offer services with much better customer satisfaction than their competitors, which are considered international brands.

Finally, I hope this question will serve the purpose I stated and thank you.

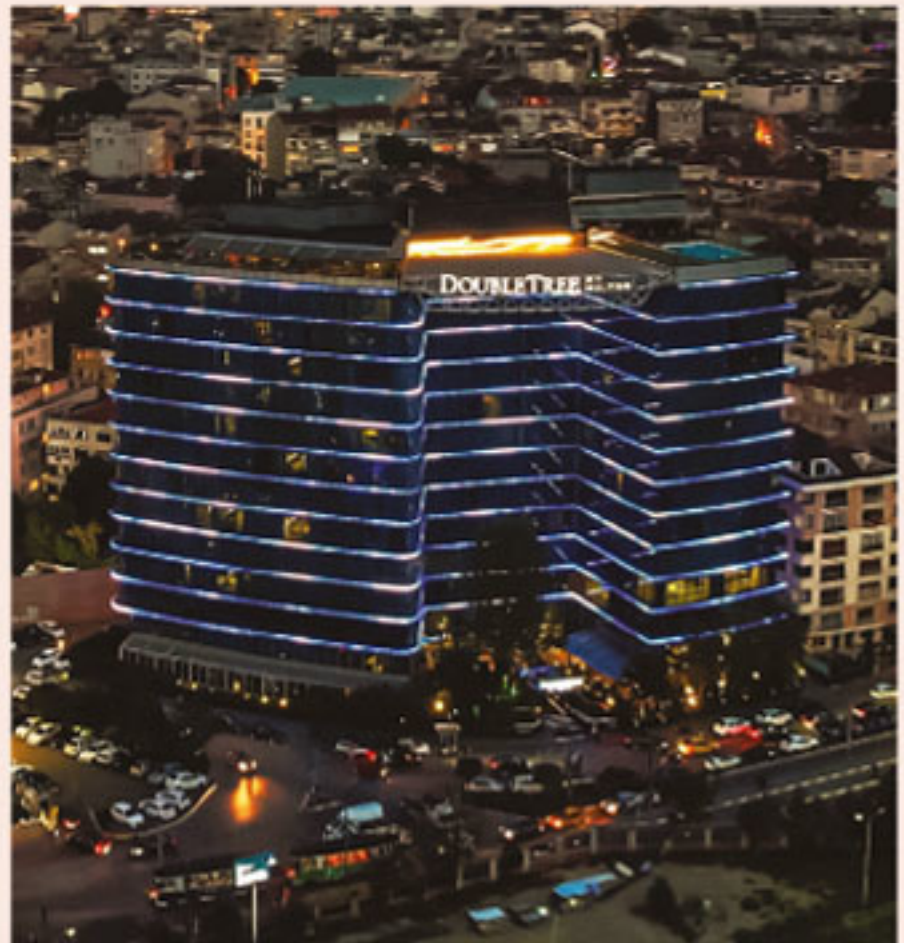

Bağlantıda Güven
Reliability in Fasteners

170 mm'ye Kadar Her Çeşit Vida Üretimi
Manufacturing All Types Of Screws up to 170 mm

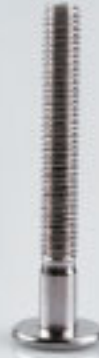

Merkez / Head Office - Fabrika / Factory:

Merve Mahallesi Necip Fazıl Caddesi No:18 Sancaktepe - İstanbul / Türkiye

T: +90 216 561 12 12 (Pbx) F: +90 216 561 19 81

info@konakcivata.com - www.konakcivata.com

Bilgisayar Kabinleri
IT Enclosures



Endüstriyel Makineler
Industrial Machinery



Kompresörler
Compressors



Elektrik Panoları
Electrical Enclosures



Jeneratörler
Generators



Ofis Mobilyaları
Office Furniture



Demiryolu
Railway



Klima Santralleri
HVAC



Araçlar
Vehicles



OSKAR®

“Dünya'nın of the world
Key point kilit noktası”



Çözüm Ortağınız

Your Solution Partner

www.oskarlocks.com



TSEK





İki üretici firmanın bir araya gelmesi ile kurulan özellikle LED'li aydınlatma ürünleri üretimi ve pazarlaması konusunda sektörünün önde gelen firmalarından birisi olmayı başaran Demwon Elektrik'in kurucuları Ahmet Yasin Vergili ve Doğukan Tükenmez ile Wondeks markalı LED'li aydınlatma ürünlerini ve sektörü konuştuk.

Ahmet Yasin Vergili & Doğukan Tükenmez: 'Toplam Üretimimizin Yüzde 70'ini İhraç Etmeyi Hedefliyoruz'

wondeks

Öncelikle Demwon Elektrik'i tanıyabilir miyiz?

Demwon Elektrik iki üretici firmanın bir araya gelmesiyle ortaya çıkan bir firma. Demwon Elektrik'i oluşturan firmalardan bir tanesi DM Elektronik ve Sedeks Elektronik. Bahsettiğim bu iki firmada sektörün bilinen ve tanınan firmaları. Birbirini çok yakından tanıyan bu iki firma ortak bir noktada buluşup Demwon Elektrik'i kuruyor.

Demwon Elektrik kurulduğunda üretim yapılıyor muydu?

Sedeks Elektronik ve DM Elektronik adı altında üretim yapan

Ahmet Yasin Vergili & Doğukan Tükenmez: 'We Aim to Export 70 Percent of Our Total Production'

Demwon Elektrik was established by the coming together of two manufacturing companies. It is one of the leading companies about production and marketing of LED lighting products. We talked about Wondeks brand, LED lighting products and the industry with the founders of Demwon Elektrik, Ahmet Yasin Vergili and Doğukan Tükenmez.

First of all, can we get to know Demwon Elektrik?

Demwon Elektrik is a company that emerged from the coming together of two manufacturing companies. One of the companies that make up Demwon Elektrik is DM Elektronik and Sedeks Elektronik. These two companies I mentioned are well-known and well-known companies in the sector. These two companies, which know each other very well, meet at a common point and establish Demwon Elektrik.

Is Demwon Elektrik a manufacturing company?

We were two companies producing under the names of Sedeks

Elektronik and DM Elektronik. Then we got together. We established a company called Demwon Elektrik, aiming to keep production, export and marketing separate in Turkey. We are currently marketing to Turkey through this company.

What does WONDEKS GROUP produce?

As Wondeks, we produce sensor armatures. The sensor is one of our most important products because we produce the sensor ourselves. The design of all the sensors we produce belongs to us. We also sell these sensors that we produce to other leading lighting companies in the sector. In addition, we also produce products such as 60x60 LED panels, LED Strips, Waterproofs, High

iki firmaydık. Daha sonra biz bir araya geldik. Türkiye’de üretim, ihracat ve pazarlamayı ayrı tutmayı amaçlayarak Demwon Elektrik adında bir firma kurduk. Şu an Türkiye’ye bu firma üzerinden pazarlama yapıyoruz.

WONDEKS GRUBU ne üretiyor?

Wondeks olarak Sensörlü armatürler üretiyoruz. Sensör bizim en önemli ürünlerimizden birisi çünkü sensörü biz kendimiz üretiyoruz. Ürettiğimiz sensörlerin tamamının dizaynı da bize ait. Üretimini gerçekleştirdiğimiz bu sensörleri sektördeki önde gelen başka aydınlatma firmalarına da satıyoruz. Bunun yanında 60x60 LED paneller, Şerit LED’ler, Etanjlar, Yüksek Tavan Armatürleri, Glop Armatürler ve LED Projektör gibi ürünleri de üretiyoruz. Kısacası ürün kataloğumuzda bulunan ürünlerin %90’ı bizim üretimimiz.

Ürettiğiniz bu ürünleri ihraç ediyor musunuz?

İhracatımız var ancak istediğimiz düzeyde değil. Şu anda toplam üretimimizin yüzde 15’ini ihraç ediyoruz ancak bu oranı uzun vadede de yüzde 70’lere çıkarmayı hedefliyoruz. İhracatımızı artırmak içinde hem yurtiçinde hemde yurtdışında düzenlenen fuarlara katılıyoruz. Geçtiğimiz yıl olduğu gibi bu yılda Nisan ayında Dubai’de düzenlenecek olan Middle East Energy Fuarı’na katılacağız. Bu fuarda özellikle Ortadoğu ülkelerinden gelen ziyaretçilerle temasa geçip bu bölgedeki ülkelere Wondeks markalı ürünlerimizi ihraç etmeyi hedefliyoruz.

Ürünlerinizi kullanan müşterilerden aldığınız geri dönüşler nasıl?

Türkiye’de işini iyi yapan elle tutulur firmalarla çalışıyoruz ve ürünlerimiz bu firmalar tarafından tercih ediliyor. Bu firmalarla çalışabilmemizdeki en büyük etken ürettiğimiz ürünlerin kalitesi. Ürünlerimizin kaliteli olmasından dolayı da müşterilerimizden ürünlerimiz ile ilgili çok iyi tepkiler alıyoruz. Pazarlama ağımızın çok geniş



olması ve müşterilerimizin isteklerine anında ve eksiksiz cevap verebilmemiz de tercih edilmemizde çok büyük rol oynuyor. Türkiye’de Gaziantep, İzmir’de şubelerimizin olması bu bölgelerde de bizi öne çıkarıyor. Bu bölgelerde şubelerimizin olması hizmete geri dönüş açısından bizim için çok önemli. Çok hızlı tepki alabiliyoruz ve bu bölgelerdeki firmalara daha hızlı ürün ulaştırabiliyoruz. İlk etapta Ankara daha sonra da Antalya’ya şube açmayı planlıyoruz.

Ürünlerinizin tanıtımı için hangi mecraları kullanıyorsunuz?

Dergilerin yanı sıra sosyal medyada çok hızlı büyüyoruz. Reklam giderlerimiz çok yüksek. Özellikle Etanj ve Linear grubunda son kullanıcıya ve endüstriye hitap eden ürünlerle ilgili sürekli reklam veriyoruz. Trendyol, N11, Hepsiburada gibi pazar yerlerinde ürünlerimizin satışını yapmakla beraber kendi internet sitemiz üzerinden de ürün satışı yapıyoruz. İzmir ve Gaziantep’de şubelerimizin olması ve pazarda da iyi dostluklar kurmamızdan dolayı sektörümüzdeki birçok firmanın bayiliğini yapıyoruz.

Bay Luminaires, Globe Luminaires and LED Projectors. In short, 90% of the products in our product catalog are our production.

Do you export these products?

We have exports, but not at the level we want. We currently export 15 percent of our total production, but we aim to increase this rate to 70 percent in the long term. We participate in fairs held both at home and abroad in order to increase our exports. Like last year, we will attend the Middle East Energy Fair, which will be held in Dubai in April this year. At this fair, we aim to contact visitors especially from Middle Eastern countries and export our Wondeks branded products to the countries in this region.

What is the feedback you receive from customers who use your products?

We work with solid companies that do their job well in Turkey and our products are preferred by these companies. The biggest factor in our ability to work with these companies is the quality of the products we produce. Because of the quality of our products, we receive very good feedback from our customers. The fact that our marketing network is very wide and our ability to respond to our customers’ requests immediately and completely plays a major role in our preference. Having branches in Gaziantep and İzmir in Turkey makes us stand out in these regions as well. Having branches in these regions is very important for us in terms of returning to service. We can get a very fast response and deliver products faster

to companies in these regions. We plan to open a branch in Ankara first and then in Antalya.

What channels do you use to promote your products?

In addition to magazines, we are growing very quickly on social media. Our advertising expenses are very high. We constantly advertise products that appeal to the end user and the industry, especially in the Waterproof and Linear groups. In addition to selling our products in marketplaces such as Trendyol, N11, Hepsiburada, we also sell products through our own website. Since we have branches in İzmir and Gaziantep and have established good friendships in the market, we are the dealers of many companies in our sector.

Upon requests from time to time, we also sell the products of the companies we distribute through the website. We use our factory only for the products we produce, but we sell the products of many manufacturers in our branches.

Do you develop new products?

We have now made a breakthrough especially regarding Wall Washer and Linear Group. We made our own molds and our own cases for these products. Additionally, our TSE application has started in the panel group and the watertight group. We aim to obtain TSE within this year. As a company, we started to produce project-oriented products. Our desire to increase our export rates

Zaman içinde gelen istekler üzerine bayiliğini yaptığımız firmaların ürünlerinin satışını da internet sitesi üzerinden yapıyoruz. Fabrikamızı sadece kendi ürettiğimiz ürünler için kullanıyoruz ancak şubelerimizde üretici birçok firmanın ürünlerinin satışını gerçekleştiriyoruz.

Yeni ürünler geliştiriyor musunuz?

Şu an özellikle Wall Washer ve Linear Grubu ile ilgili bir atılım yaptık. Bu ürünler için kendi kalıplarımızı ve kendi kasalarımızı yaptık. Ayrıca panel grubu ve etanj grubunda TSE başvurumuz başladı. Bu yıl içinde TSE'yi almayı hedefliyoruz. Firma olarak proje odaklı ürünler üretmeye başladık. İhracat oranlarımızı artırma isteğimizin bu ürünleri üretmek istememizdeki etkisi yüksek. Daha önceleri Türkiye'deki ekonomik durumdan ötürü daha spot ve ucuz ürünler satıyorduk. Gelmiş olduğumuz noktada ihracat ve zamanla oluşan kaliteli müşteri portföyümüz bizim daha kaliteli ürünler üretmemize vesile oldu. Ortadoğu'nun Avrupa'nın taleplerine uygun üretim yapmaya ve ürünlerimizi belgelendirmeye başladık ve birçok ürünle ilgili gerekli belgeleri aldık.

Sektörü yakından bilen birisi olarak sektörün sorunları ile ilgili neler söylemek istersiniz?

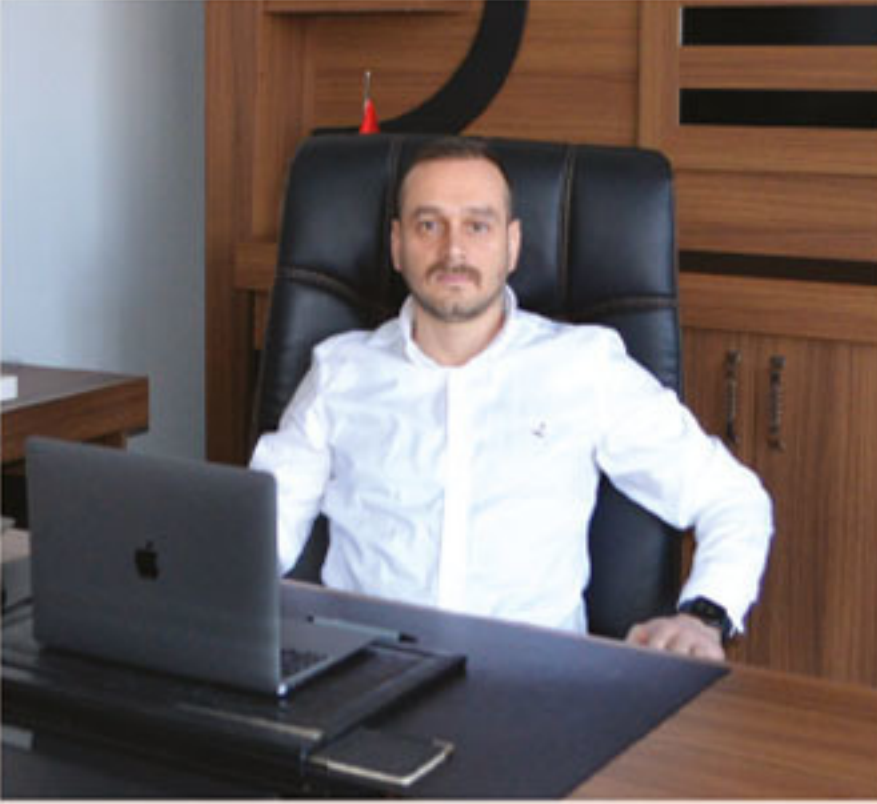

has a high impact on our desire to produce these products. Previously, due to the economic situation in Turkey, we were selling more spot and cheaper products. At the point we have reached, exports and our quality customer portfolio that has formed over time have enabled us to produce higher quality products. We started to produce and certify our products in accordance with the demands of the Middle East and Europe, and we received the necessary documents for many products.

As someone who knows the sector closely, what would you like to say about the problems of the sector?

The biggest problem of the sector is unfair competition. Unfortunately, there are companies that sell poor quality products as if they were quality products and those who resort to irregularities in this regard. This situation seriously harms our sector, and as a sector, we cannot make progress in employment and development unless we can overcome these negativities. Apart from this, this

Sektörün en büyük sorunu haksız rekabet. Maalesef kalitesiz ürünü kaliteli ürünmüş gibi satan firmalar ve bu konuda usulsüzlüğe başvuranlar var. Bu durum da sektörümüze ciddi anlamda zarar veriyor ve sektör olarak bu olumsuzlukları aşamadığımız sürece istihdam ve gelişim konusunda ilerleme sağlayamayız. Bunun haricinde imalat yaptığımız için bu sektör bizim için keyifli. İmal ettiğiniz ürünü görünce mutlu oluyorsunuz. Geri dönüşlerin iyi olması da mutlu ediyor.

İçinde bulunduğumuz tesisten bahsedebilir misiniz?

Uzun zamandan beri mülkiyeti bize ait bir üretim tesisimizin olmasını istiyorduk. Daha verimli üretim yapmak ve günümüz ekonomisindeki yüksek kiralardan kurtulabilmek için 2020 yılında böyle bir girişimde bulduk ve 2022 yılında kendi üretim tesisimizde üretim yapmaya başladık. Burada üretim alanlarını Linear Grubu, Sensörlü Grubu, Panel Grubu ve Wall Washer Grubu gibi üretim alanlarına ayırdık. Tesisinin farklı bölümlerinde kendine has üretimler yapılıyor. Yaklaşık 2200 metrekarelik üretim alanına sahibiz.

2023 hedeflerinize ulaştınız mı? 2024'ten beklentileriniz neler?

2023 yılında hedeflerimize ulaştık. En büyük hedeflerimizden birisi kendi üretim alanımıza sahip olmaktı onu başardık. 2023'ün Aralık ayında İzmir bölgesine önemli bir yatırım yaptık ve yapmaya da devam ediyoruz. 2024 yılından ekonomik açıdan herkesin ümitsiz olduğunu gözlemliyoruz ancak biz 2024 yılında da belirlediğimiz hedeflere ulaşacağımıza inanıyoruz. Biz hem kişisel olarak hem de firma olarak krizlerde büyüdük. Kriz bazen avantaj olabilir. Herkesin risk almaktan korktuğu bir anda biz yatırımlarımıza devam ediyoruz. 2024'ün bizim açımızdan iyi geçeceğine inanıyorum.

sector is enjoyable for us because we are engaged in manufacturing. You become happy when you see the product you produced. It also makes me happy that the feedback is good.

Could you tell us about the facility we are in?

We have wanted to have a production facility owned by us for a long time. In order to produce more efficiently and get rid of the high rents in today's economy, we took such an initiative in 2020 and started production in our own production facility in 2022. Here, we divided the production areas into production areas such as Linear Group, Sensor Group, Panel Group and Wall Washer Group. Unique productions are made in different parts of the facility. We have a production area of approximately 2200 square meters.

Have you reached your 2023 goals? What are your expectations from 2024?

We reached our goals in 2023. One of our biggest goals was to have our own production area, and we achieved it. We made a significant investment in the Izmir region in December 2023 and we continue to do so. We observe that everyone is economically hopeless for 2024, but we believe that we will achieve the goals we have set in 2024. We have grown both personally and as a company during crises. Crisis can sometimes be an advantage. We continue our investments at a time when everyone is afraid to take risks. I believe that 2024 will be good for us.

www.ve-to.com
VETOELECTRIC



**The Power
OF SAFETY**



Phone fax : +90 212 486 00 66
E-mail : ve-to@outlook.com
Website : www.ve-to.com
İKİTELLİ Mah . İ.O.S.B MUTSAN SANAYİ SİTESİ .
M-12 BLOK NO:6 BAŞAKŞEHİR
İSTANBUL - TÜRKİYE



VE-TO[®]

ELECTRIC ACCESSORIES

www.ve-to.com

VE-TO ELECTRIC



**The Power
OF SAFETY**



Phone fax : +90 212 486 00 66

E-mail : ve-to@outlook.com

Website : www.ve-to.com

İKİTELLİ Mah . İ.O.S.B MUTSAN SANAYİ SİTESİ .

M-12 BLOK NO:6 BAŞAKŞEHİR

İSTANBUL - TÜRKİYE



**YALIM
ENERJİ**



Güçlü Stok Hızlı Tedarik

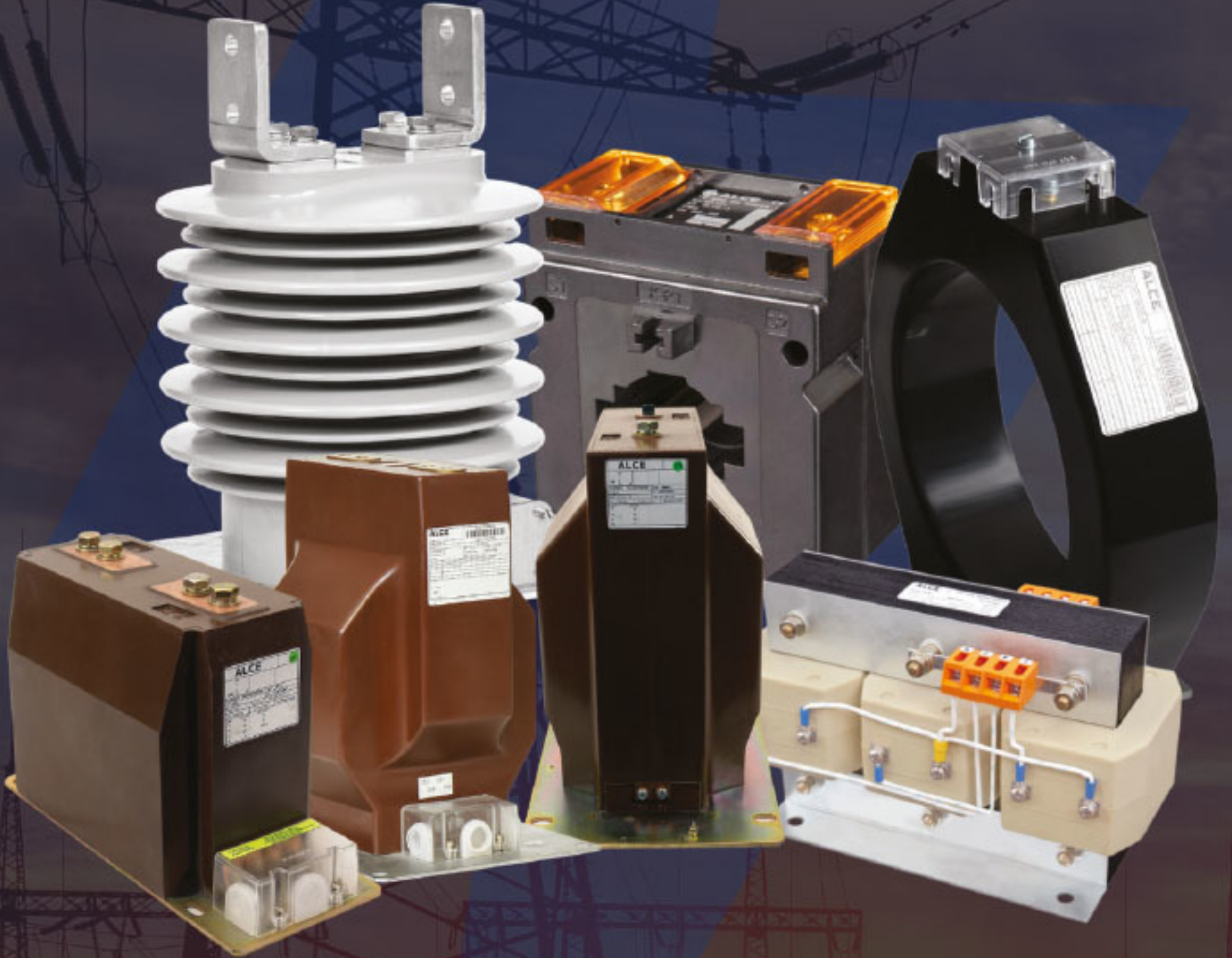

www.yalimenerji.com.tr

satis@yalimenerji.com.tr

info@yalimenerji.com.tr

[in](#) [f](#) [@](#) /yalimenerji



YÜKSEK VERİMLİ COMPACT GÜÇ BUSBARLARI

800 Amperden 6300 Ampere Kadar Bakır İletken
400 Amperden 5000 Ampere Kadar Alüminyum İletken

ALÜMİNYUM KASA

İZOLASYON EPOKSİ

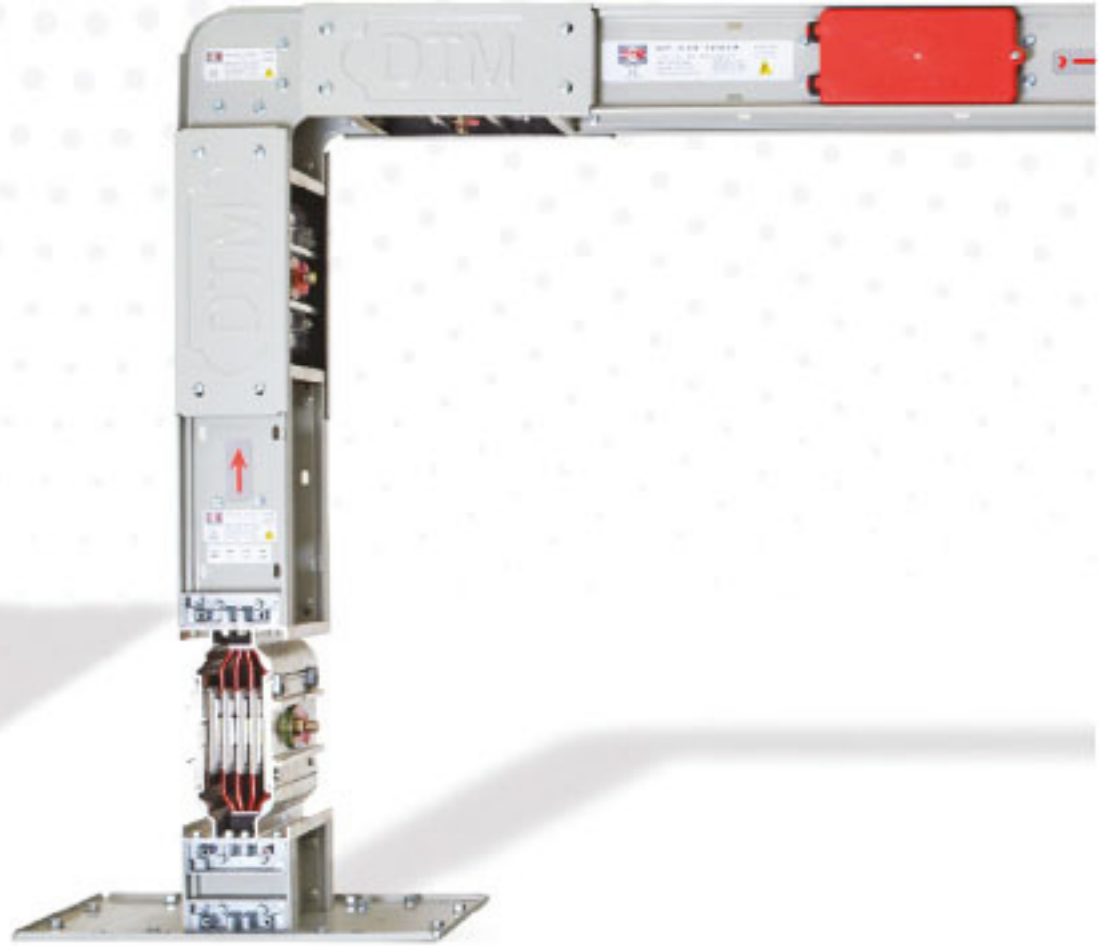

DTM ELEKTROTEKNİK A.Ş.

Çatalmeşe Mah. Sultansuyu Cad. No:129 34794 Alemdağ - Çekmeköy İSTANBUL - TÜRKİYE

Telefon: (0216) - 429 51 74 Fax: (0216) - 429 47 88

Email: info@dtmbusbar.com • www.dtmbusbar.com

DTM[®]



bylion®

METAL & PLASTIC
PROFFESIONAL
CABLE REEL



The easiest way to
access electricity

TSE CE EAC RoHS TÜV NORD



4 PRİZLİ

2 YIL
GARANTİ

TERMAL
SİGORTA



GÜÇ
GÖSTERGE
IŞIĞI

Bylion Başarılı Bayilerini Ödüllendirdi

Kablo makaraları ve endüstriyel fiş priz serisi üretimi konusunda sektörün önde gelen firmalarından birisi olma başarısını gösteren Bylion başarılı bayilerini ödüllendirdi.

Ürün kalitesi ve rekabetçi fiyatları ile 2023 yılında başarılı bir satış grafiği yakalayan Bylion, 2023 yılında bu başarıda emeği olan bayilerini bizzat ziyaret ederek firma yetkililerine başarı plaketleri takdim etti.

25 yıllık üretim tecrübesi ve entegre üretim tesisi ile pazarlama konusunda ciddi anlamda bir gelişme gösteren Bylion hem iç pazar taleplerini hem de dış pazar taleplerini arttırmayı başardı. Bu başarıda bayilerin etkisinin çok büyük olduğunu belirten Bylion yetkilileri, 2024 yılında yeni bayilerle birlikte daha önemli başarılarla imza atacaklarının da altını çizerek, Bylion'u dünya markası yapma hedeflerini dile getirdiler.

2024 Hazırlıkları kapsamında sektörün tanınmış yöneticilerinden Serdar Şenyuva'yı bünyesine katan Bylion, hedefleri doğrultusunda başarılı bir ivme çizmeye devam ediyor.







FARADAY KAFES SİSTEMLERİ (YKM/RSM)



3 - 4 DESTEKLİ MOBİL
YAKALAMA UCU SİSTEMİ

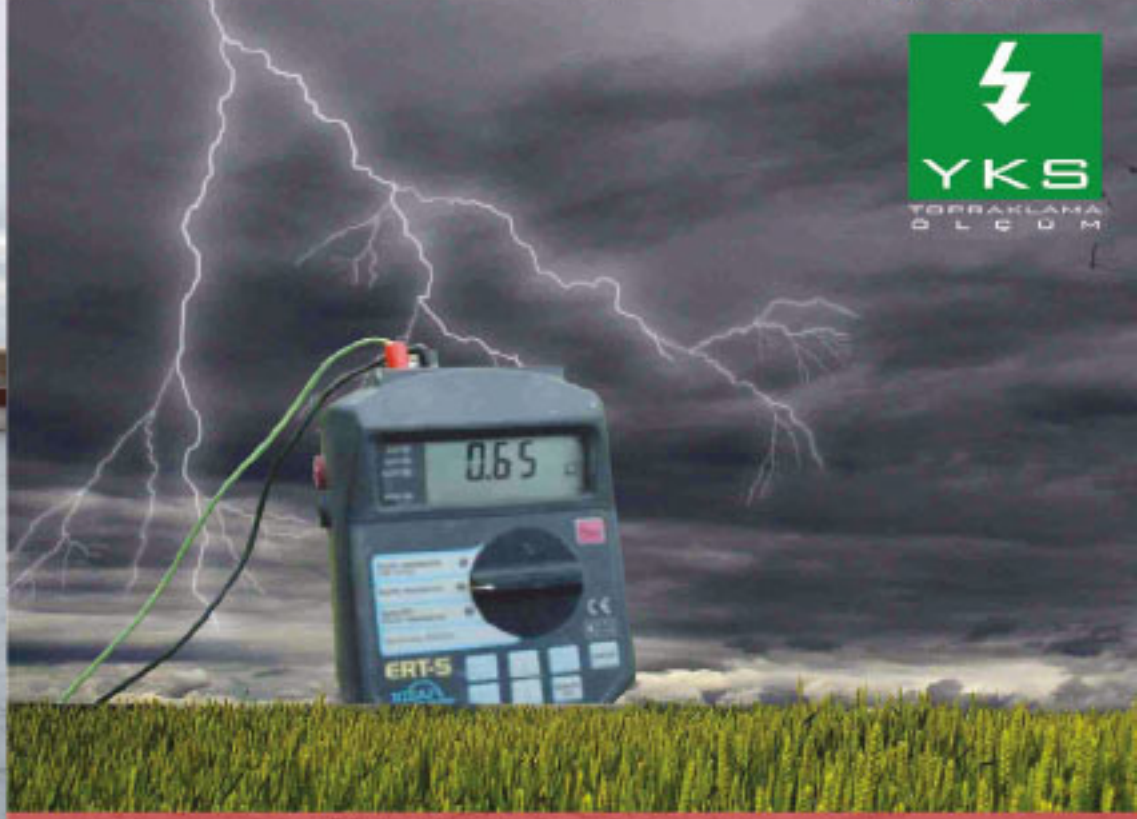

TOPRAKLAMA ÖLÇÜM
YKS SİSTEM BAKIM



DENEYİMLİ MONTAJ EKİBİ

AŞIRI GERİLİM
KORUMA SPD



HIZLI TEKLİF

0 541 403 63 93
0 542 694 53 32



0 212 674 63 93
LAGİNA ELEKTRİK A.Ş.

www.yilkosis.com



info@yilkosis.com

YILDIRIMDAN KORUNMA VE

TOPRAKLAMA SİSTEMLERİ



MONO CCA İLETKEN	ÖRGÜLÜ CCA İLETKEN	ÖRGÜLÜ CCS İLETKEN
<i>Toprak üstünde olmak üzere Yıldırımdan Korunma İletkeni (paratoner, faraday) Şaft, tava, boru içinde topraklama iletkeni</i>	<i>Topraklama iletim hattı olarak Aydınlatma ringi, iç tesisat topraklaması Şaft, tava, boru içinde topraklama iletkeni</i>	<i>Toprak altında bakır ile eşdeğer kullanılabilir Termokaynak yapılabilir, yönetmeliklere uygun Her ortamda kullanılan topraklama iletkeni</i>
50 mm²	10, 16, 35, 50 mm²	16, 50, 95 mm²

YENİ NESİL TOPRAKLAMA VE YILDIRIMDAN KORUNMA İLETKENLERİ

CCA - CCC - CCS



KREDİ KARTI İLE ÖDEME



MOBİL POS

UZAKTAN ÖDEME - MAIL ORDER

HIZLI TESLİM



İSTANBUL İÇİ
AYNI GÜN TESLİMAT



HIZLI TEKLİF

0 541 403 63 93
0 542 694 53 32



0 212 674 63 93
LAGİNA ELEKTRİK A.Ş.



www.yilkosis.com



info@yilkosis.com



ARTE ALUMİNYUM
SAN. VE. TİC. LTD. ŞTİ.

SOLAR PRODUCTS

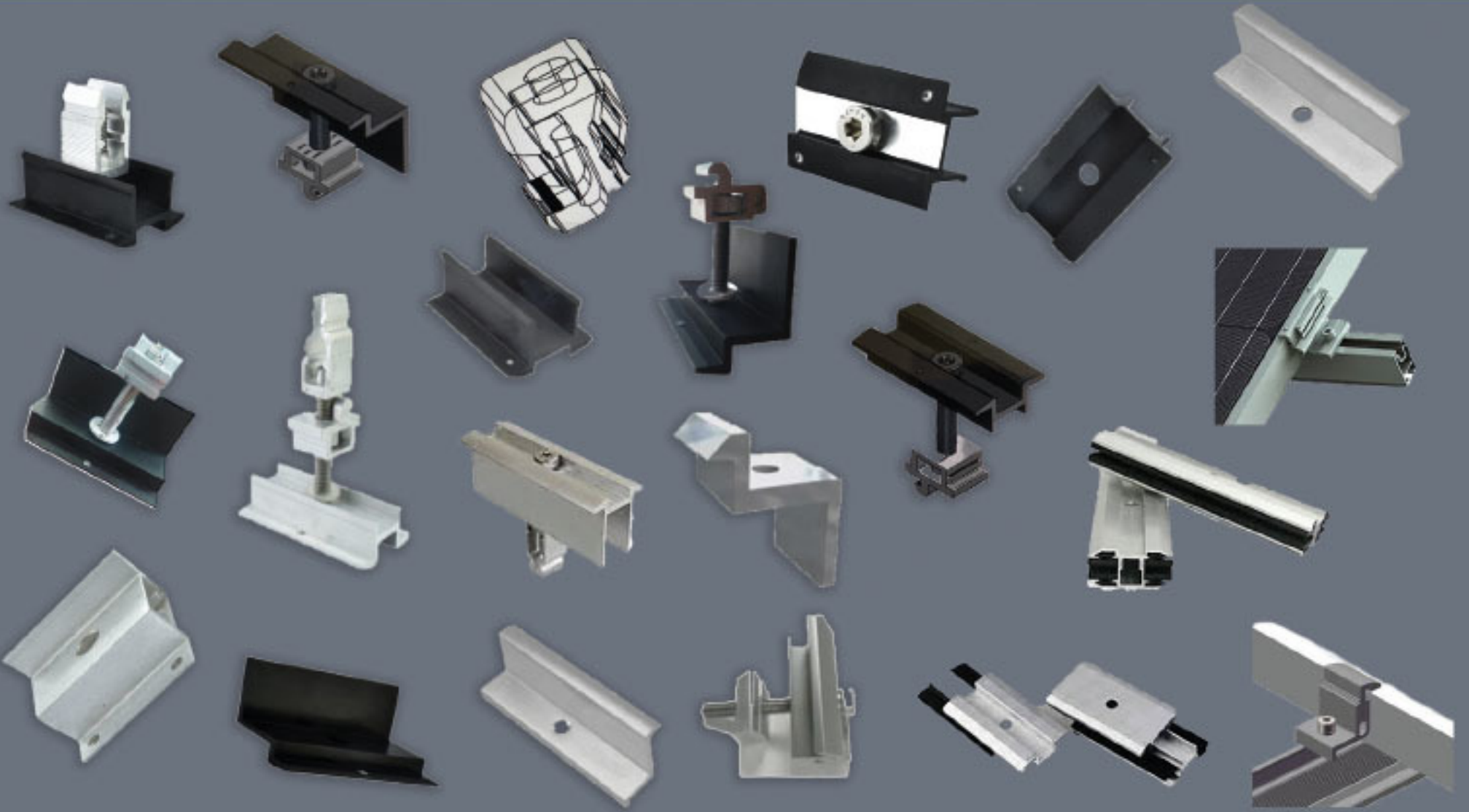

YARATICI YENİ TASARIM

Konforlu ve Rekabetçi Çözümler

ARTE ALÜMİNYUM SANAYİ VE TİCARET LTD. ŞTİ.
Küçükbakkalköy Mah. Selvili Sok. No:4/48
Ataşehir İstanbul



**Normal Tip
Kablo Kanalları**

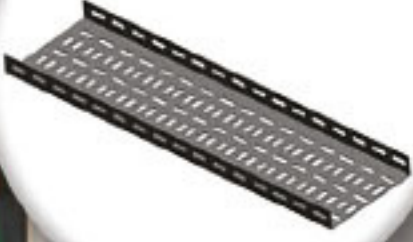

**Ađır Hizmet
Tipi Kablo
Kanalları**



**C Tipi Kapaklı
Kablo
Kanalları**



**Kablo Kanalı
Kapakları**



**Standart Tip
Kablo
Merdivenleri**



**Tel Kablo
Kanalları**

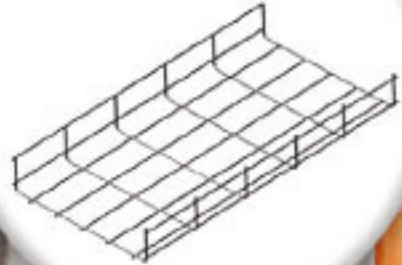

**Boru
Sistemleri**



**Destek
Sistemleri**



**Gemi Tipi
Kablo
Kanalları**



**Döşeme Altı
Kablo
Kanalları**



**Topraklama
Sistemleri**



Adres: 1203/9 Sokak No:3/D Karahasan Atlı
İş Merkezi Yenişehir-İZMİR
Tel: 0232 433 43 83
Gsm: 0532 432 75 65
Fax: 0232 433 43 83
info@knlkanal.com

Günsan Elektrik'ten 8 Mart Dünya Kadınlar Günü'ne Özel Etkinlik, Hikâyesiyle Herkese İlham Veren Ümmiye Koçak Başarı Öyküsünü Anlattı

Günsan Elektrik, 8 Mart Dünya Kadınlar Günü'nde sahneye taşıdığı hikâyelerle kadınların sesini geniş kitlelere duyuran Ümmiye Koçak'ı çalışanlarıyla buluşturdu. Tüm kadınlara günün anlam ve önemini vurgulayan mesajlar veren Koçak, Günsan Elektrik çalışanlarıyla kendi başarı öyküsünü paylaştı.



Başta anahtar ve priz tasarımları olmak üzere tüm yaşam alanlarını yenilikçi çözümlerle buluşturan Günsan Elektrik, 8 Mart Dünya Kadınlar Günü dolayısıyla iki anlamlı etkinlik gerçekleştirdi. 6 Mart'ta Schneider Elektrik Türkiye bünyesinde İnsan Kaynakları İş Ortağı Yöneticisi Ezgi Feda, "İş Hayatında Çalışan Kadın Olmak" konulu sohbetiyle Günsan Elektrik çalışanlarına iş hayatında yaşadıklarını anlattı. 8 Mart'ta ise kadın çalışanlarını köyünde kadın tiyatro topluluğu kuran ve New York Avrasya Film Festivali'nde "Sinemada en iyi Avrasyalı Kadın Sanatçı" ödülünü kazanan ilkokul mezunu Ümmiye Koçak, başarı öyküsü ile çalışanlara duygusal anlar yaşattı. 2001 yılında kurduğu "Arslanköy Kadınlar Tiyatro Topluluğu" ile günümüze kadar 30 binden fazla tiyatro gösterisine imza atan Ümmiye Koçak, yaptığı konuşmada hayatından örnekleri paylaşarak kadının çalışma hayatındaki yeri ve sosyal hayattaki gücü hakkında ilham verici mesajlar verdi.

"Biz kadınlar, her türlü zorluğun üstesinden gelecek güce ve azme sahibiz"

Konuşmasında, hayatta başarılı olmanın yolunun, pes etmektен geçtiğini vurgulayan Ümmiye Koçak, "İnanın, siz de istediğiniz her şeyi başarabilirsiniz. Yeter ki içinizdeki ateşi söndürmeyin, yeter ki pes etmeyin. Ben eğitim hayatımı tamamlayamadım, ancak okumaktan ve hayal kurmaktan asla vazgeçmedim. Hayatım boyunca

ca karşılaştığım her zorluk, beni daha da güçlendirdi, daha da azimli yapt. İnanın, başarının sırrı sadece eğitimde değil, içimizdeki tutkuda, azimde ve kararlılıkta yatıyor. Kadınlar olarak, toplumun her alanında varız ve var olmaya devam edeceğiz. Bizim gücümüz, sadece fiziksel değil, aynı zamanda içsel bir güçtür. Biz kadınlar, her türlü zorluğun üstesinden gelecek güce ve azme sahibiz" diye konuştu.

"Tüm sektörlerde büyük bir fark yarattığına inanıyoruz"

Kadınların iş hayatındaki rolünün çok kıymetli olduğunu söyleyen Günsan Elektrik Genel Müdürü Erhan Kaya "Günsan Elektrik olarak, kadınların farklı bakış açıları ve gelişmiş empati yetenekleriyle erkek egemenliğin hakim olduğu sektörümüz başta olmak üzere, tüm sektörlerde büyük bir fark yarattığına inanıyoruz. Bu nedenle cinsiyet eşitliğini ve kadınların istihdamını çok önemsiyoruz. Bu konuda çeşitli projeler geliştirmeyi ve sektörde öncü bir rol oynamayı sürdüreceğiz" diye konuştu.

"Kadınların potansiyellerini ortaya çıkarabilecekleri bir ortam sunuyoruz"

Günsan Elektrik İnsan Kaynakları Direktörü Şeyma Sofuoğlu ise şöyle konuştu: "Bir kadın olarak, iş hayatında var olmaktan büyük bir mutluluk duyuyorum. Tüm kadınların kendi güçlerine ve yaratıcılıklarına inanarak iş hayatına atılmalarını ve kendi ayakları üzerine durmalarını çok önemsiyorum. Bu nedenle, Günsan Elektrik'te her zaman cinsiyet eşitliğini ön planda tutuyor ve kadınların potansiyellerini tam olarak ortaya çıkarabilecekleri bir ortam sunmaya çalışıyoruz"

"Koçak'ın gösterdiği azim ve başarı, hepimize yol gösterici oluyor"

Kadınların her alanda var olmasını çok önemsediklerini belirten Günsan Elektrik Pazarlama Direktörü Burcu Mungan, Ümmiye Koçak'ın hikâyesinin herkes için ilham verici ve etkileyici olduğunu söyledi. Mungan, "Ümmiye Koçak'ın gösterdiği azim ve başarı, bize yol gösterici oluyor. Onun gibi güçlü ve kararlı kadınların varlığı, toplumun her kesimine ilham veriyor ve değişim için önemli bir adım oluşturuyor. Biz de Günsan Elektrik olarak, kadınların iş hayatında daha fazla yer alması ve potansiyellerini tam anlamıyla ortaya koyması için elimizden gelen desteği vermeye devam edeceğiz" şeklinde konuştu.



BENİ
TARA



PLASTİK VE METAL KABLO BAĞLARI

TORK

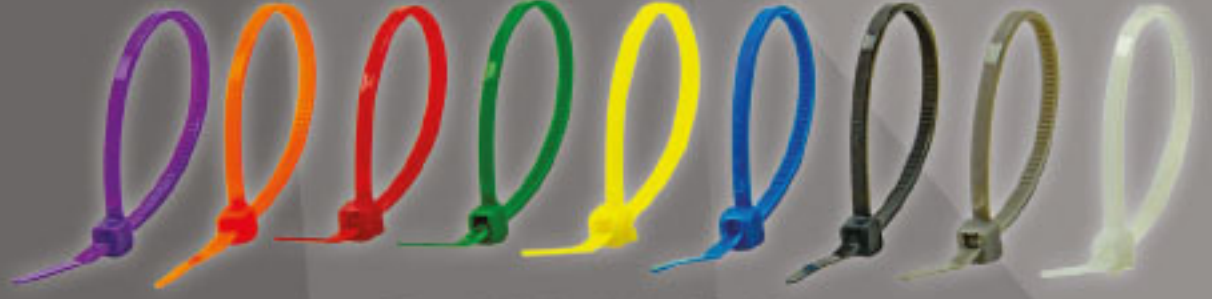

Renkli Kablo Bağları



Standart Kablo Bağı

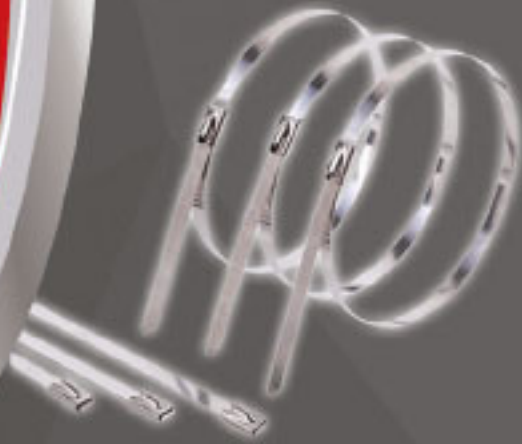

Paslanmaz Çelik
Kablo Bağları



Delikli Hortum Kelepçesi



Metal Rulo Kelepçe



SERTİFİKALAR

Fabrika: Makine İhtisas Sanayi Bölgesi 27. Sokak No:6/A Dilovasi/KOCAELİ TÜRKİYE
Telefon: +90 444 22 08
E-Mail: export@torkclamps.com - satis@torkclamps.com Web: www.torkclamps.com



Mutlusan'da Kadınlar Günü Çoşkusu



Dünya genelinde, kadınların hayatın her alanındaki başarılarının kutlandığı 8 Mart Dünya Kadınlar Günü, Mutlusan ailesinde de coşkuyla karşılandı. Her yıl olduğu gibi bu sene de sabahın ilk saatlerinde Mutlusan yönetimi ve tüm kadın çalışanlar bir araya geldi. Açılış konuşması Mutlusan Yönetim Kurulu Başkanı Sayın Mustafa Kaçmaz tarafından gerçekleştirildi. Sayın Kaçmaz'ın konuşmasının ardından günün anlam ve önemine ilişkin düşüncelerini dile getirmek üzere çeşitli bölümlerden kadın çalışanlar kürsüye davet edildi. Akabinde, Mutlusan kadın çalışanlarına özel hazırlanan hediyeler dağıtıldı.

Mutlusan yönetimi, bu yıl kutlamalar ve verilen hediyelerin yanı sıra kadına verdiği değeri gösteren çok anlamlı bir işe imza attı. Kurumsal sosyal sorumluluk kapsamında doğaya ve topluma katkı sağlamak adına ve en önemlisi Mutlusan kadın çalışanlarına maneviyatı çok yüksek bir hediye takdim etti. Her bir kadın çalışan adına fidan bağışında bulunuldu. Bağışı yapılan fidanların her kadının ismine özel sertifikası oluşturularak kendilerine teslim edildi. Yapılan fidan bağışı ile birlikte Mutlusan ailesi, hem kadın çalışanların ne kadar değerli olduklarını hem de sürdürülebilir bir gelecek için duyduğu önemi bir kez daha göstermiş oldu.

Birlikte daha eşitlikçi, daha adil ve daha güçlü bir gelecek inşa etmek için çalışmaya devam edeceklerini belirttiler.



Yaşam için enerji...



Elektrik Güvenlik Ekipmanları

GATU The world of electrical safety

İzole Halılar

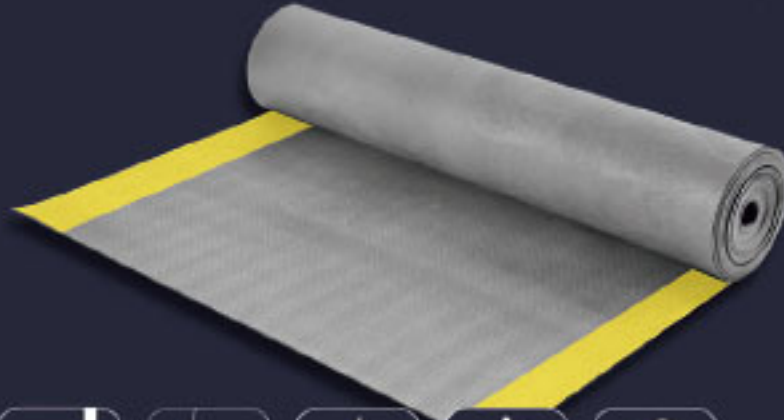

Yalıtkan
(Dielektrik)



Kaydırmaz
Yüzey



Sağlam
Dayanıklı



Aşınmaz
Yırtılmaz



UV Işınlarna
Dayanıklı



Su ve Neme
Dayanıklı



Isıya
Dayanıklı



Kolay
Serilebilir



ACK, Fumagalli'nin Türkiye Distribütörü Oldu!



Aydınlatmada yeni bir işbirliği!

Türkiye'nin önde gelen aydınlatma armatürü üreticilerinden ACK, sektördeki gücünü daha da pekiştirmek için önemli bir adım attı. İtalya'nın köklü dış mekan aydınlatma armatürleri markası Fumagalli'nin Türkiye distribütörlüğünü üstlenen ACK, sektördeki konumunu daha da güçlendirecek.

ACK, aydınlatma sektöründe yıllardır kaliteli ürünleri ve güvenilir hizmetiyle bilinen bir marka olarak tanınıyor. Bu kez, ACK'nin kalitesi ve güvenilirliğiyle örtüşen bir işbirliği daha hayata geçiyor.



İtalyan dış mekan aydınlatma ürünleri devi Fumagalli'nin Türkiye distribütörlüğünü üstlenen ACK, sektördeki varlığını daha da güçlendiriyor.

Distribütörlük anlaşması, Türkiye ve İstanbul'daki titiz görüşmelerin ardından sonuçlandı. Her iki firmanın yetkilileri, işbirliğini resmi

olarak imzalayarak, sektördeki güçlerini birleştirmeye karar verdiler. Bu anlaşma, her iki markanın da Türkiye müşterilerine daha geniş bir ürün yelpazesi sunma ve sektördeki varlığını daha da sağlamlaştırma hedeflerine büyük bir adım olarak kaydediliyor.

ACK yetkililerinin işbirliğiyle ilgili yaptığı açıklamada, "Fumagalli'nin Türkiye distribütörü olmaktan büyük bir memnuniyet duyuyoruz. Bu işbirliği, ACK'nin sektördeki önemli konumunu daha da pekiştirecek ve müşterilerimize daha geniş bir ürün yelpazesi sunma imkanı sağlayacak" ifadelerini kullandı.

Fumagalli'nin Türkiye distribütörlüğünü üstlenen ACK, müşterilerine estetik, dayanıklılık ve yüksek performansı bir arada sunmayı hedefliyor. Bu işbirliği, aydınlatma sektöründe yeni bir dönemin başlangıcı olarak değerlendiriliyor. Bu önemli adım, ACK'nin sektördeki gücünü artırırken, müşterilere daha geniş bir ürün yelpazesi sunma imkanı sağlayacak.

Thank you for your visit



ACK AYDINLATMA DIŞ TİCARET A.Ş. (Turchia)



11.05.2024



SİPAHİ
GÜVENLİK



Sipahi Grup Yönetim Güvenlik ve Koruma Hiz. Ltd. Şti.

sipahigrup.com

info@sipahigrup.com

0212 979 96 43

0212 979 96 47



Mecidiyeköy Mahallesi Lati Lokum Sk.

Keçeli İş Merkezi No:9 Kat:4 Şişli / İstanbul

NOVA

PARATONER TOPRAKLAMA

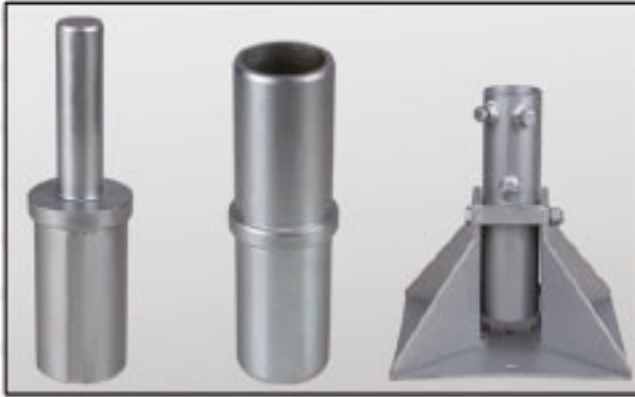

TRANSKOM

AMPER

İç Anadolu Bölge Temsilciliği

İvedik OSB Mah. 1419. Cad. No: 1 I/21
İvedik İş Merkezi YENİMAHALLE/ANKARA

info@novaparatoner.com.tr
www.novaparatoner.com.tr

+90 312 394 36 63

Topraklama Şeridi



Mono Tel

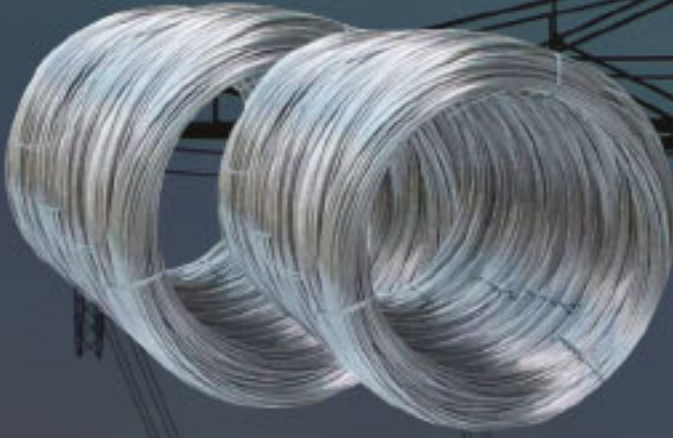

ENH Askı Gergi Takımları



SKP Kablo Pabuçları



Topraklama Elektrodu

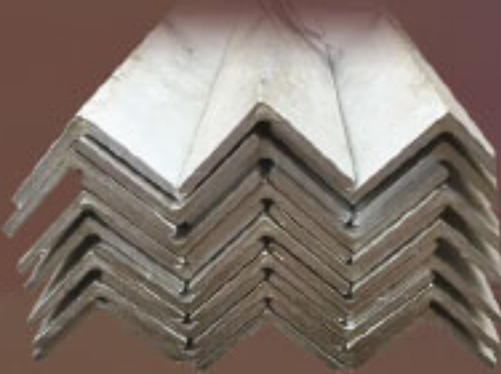

Örgülü Galvanizli Çelik



**Özankara San. Sit. 1465 Sok. No:52
İvedik - Ostim/ANKARA
Telefon : 0312 394 06 44 - 45
info@sige.com.tr
www.sige.com.tr**

Bafra Lighting, Aydınlatma Sektöründe Yenilikçi Ürünleriyle Light+Building Fuarı'nda

Aydınlatma sektörünün öncü firmalarından Bafra Lighting, iç ve dış mekan aydınlatma ürünleriyle dikkat çekmeye devam ediyor. 3-8 Mart tarihleri arasında düzenlenen Light + Building Fuarı'nda, Bafra Lighting, 4.1 salonunda G60-B stand numarası altında sektördeki en son yenilikleri ve ürünlerini sergiledi.

Bafra Lighting'in fuara katılımı, sektördeki güçlü konumunu ve sürekli yenilikçi yaklaşımını da vurguluyor. Şirket, iç mekanlardan dış mekanlara kadar geniş bir ürün yelpazesine sahip olmasıyla biliniyor. Müşterilerine estetik, fonksiyonellik ve enerji verimliliği sunan ürünleriyle dikkat çeken Bafra Lighting, fuar katılımıyla bu özelliklerini sektör profesyonellerine ve ziyaretçilere bir kez daha gösterdi.

Bafra Lighting'in fuara özel olarak hazırladığı ürün sergisi, tasarım ve teknolojinin mükemmel bir birleşimini sundu. Şirketin mühendislik ve tasarım ekibi, her bir ürünün estetik açıdan çekici olmasının yanı sıra, en son teknolojileri kullanarak yüksek performans ve verimlilik sağlamak için çalışıyor. Bu sayede, Bafra Lighting'in ürünleri, aydınlatma ihtiyaçlarını karşılayan çözümler sunuyor.



vam etti. Fuar süresince ziyaretçilere, aydınlatma teknolojilerindeki son gelişmeleri ve çözümleri keşfetme fırsatı sunarak, sektördeki gelecek trendlerine yön verme misyonunu sürdürüyor.



Light + Building Fuarı, sektör profesyonellerinin bir araya gelerek yeni iş bağlantıları kurmaları ve sektördeki son trendleri takip etmeleri için önemli bir platform olarak kabul ediliyor. Bafra Lighting'in fuara katılımı, şirketin bu önemli etkinlikteki varlığını güçlendirecek ve sektördeki lider konumunu pekiştirecek.

Bafra Lighting, Light + Building Fuarı'nda, iç ve dış mekan aydınlatma alanındaki yenilikçi ürünleriyle sektöre yön vermeye de-





“ IŞIĞIN
DOĞDUĞU
YER ”



Light + Building Fuarında Mutlusan Rüzgarı

Mutlusan Elektrik, 3-8 Mart 2024 tarihleri arasında gerçekleşen Light + Building Frankfurt fuarına katıldı ve bir kez daha Türkiye'nin elektrik sektöründeki uluslararası varlığını güçlü bir şekilde temsil etti.

Light + Building dünyanın önde gelen aydınlatma ve bina otomasyonu fuarlarından olup inovasyon ve sektör trendlerini belirlemede önemli bir rol oynayan ve uluslararası katılımcılar için bir buluşma noktası olan önemli bir fuar statüsündedir.

6 gün süren fuarda Mutlusan, 126 m2 büyüklüğünde özel mimariyle tasarlanan standıyla ziyaretçinin yoğun ilgisini gördü. Geniş ürün yelpazesi olması sebebiyle birçok sektöre hitap edebilen firma, yeni ürünlerini de tanıtmaya fırsatı buldu. Özellikle Şalt ürün grubu dikkatleri fazlasıyla üzerine çekti. Güçlü ve güvenilir yapılarıyla öne çıkan Mutlusan Şalt ürünleri, sektördeki en son teknolojiyi ve en yüksek kalite standartlarını temsil etti. Bununla birlikte modüler seri anahtar, rakor, İngiliz sistem ve araç şarj cihazı ürünleri de markanın ürün portfolyosuna eklenen ve standta oldukça ilgi gören ürünlerdir.

Mutlusan ailesi hem iş ortaklarıyla buluşma fırsatı elde ederken, öte yandan yeni iş birlikleri için birçok görüşmeler sağladı. Köklü tecrübeleriyle yeniliklere devam ederken sektördeki adını

küresel pazarlarda da yaymaya devam ediyor. Türk firması olarak Türkiye'yi dış pazarlarda en iyi şekilde temsil etmek ve rekabetçi bir konuma gelmek için kararlı bir şekilde çalışmaya devam ediyor.



Mutlusan Standartlarını VDE İle Yükseltiyor



Elektrik sektörünün öncü firmalarından Mutlusan, uluslararası buluşmanın ortak noktası olan Light + Building fuarında VDE enstitüsü tarafından takdim edilen sertifikayı aldı. Ürünlerinde dünya standartlarına uygunluğu, güvenilirliği ve sürdürülebilirliği temel hedef alan Mutlusan, İstanbul Laboratuvarında Test Veri Kabul Programını (TDAP) başarıyla tamamladı. Çok çeşitli anahtar, priz ve kablo kanalları, ROHS Seviye 3 gibi kimyasal testler ve malzeme testleriyle, VDE Uzmanları ve Offenbach'taki VDE Laboratuvarlarında test edildi ve küresel pazar erişimi için sertifikalandırıldı.

İhtisas sahibi olan Light + Building fuarında anahtar- grup priz, kablo kanalları, pano ve otomasyon, sanayi tipi ürün grupları gibi birçok ürün çeşitliliğini sergileyen Mutlusan ailesi, profesyonel yaşamda kalite onayının ve güvenilir testlerin adresi olan Almanya merkezli VDE enstitüsünden aldığı sertifika ile ürün başarısını bir kez daha gözler önüne serdi.

Mutlusan standında gerçekleşen sertifika teslim töreninde VDE Küresel Hizmetler CEO'su Sven Öhrke, VDE Ürün Yönetim Direktörü Giuseppe Messinese ve VDE Bölge Müdürü Dr. Metin Savaşkan katılımlarıyla özenle çerçeveletilmiş sertifika, Mutlusan Yönetim Kurulu Başkan Yardımcısı Hıdır Kaçmaz'a takdim edildi. Konuşmasında sürdürülebilirliğe, yeniliğe ve yüksek kaliteye değinen Mutlusan Yönetim Kurulu Başkan Yardımcısı Hıdır Kaçmaz, ürünlerin dünya standartlarına uygunluk noktasında VDE Enstitüsü'nün onayını almanın haklı gururunu yaşadığını ve önümüzdeki süreçlerde de gelişimin ve değişimin her zaman öncüsü olacaklarını vurguladı.

OPAS

PAKET ŞALTERLERİ

*Yenilikçi
Çözümler*



Power is Change
Your Life



[in](#) [t](#) [i](#) [f](#) [OpasElektrik.com](#)
[www.opaselektrik.com](#)

[0262 658 2351](#)
[0262 658 2354](#)

İnşaat Sektörünün Önde Gelen Markaları 14. Kez Çukurova'da Bir Araya Geldi

Ekonominin lokomotif sektörlerinden biri olan inşaat sektörü 29 Şubat- 3 Mart 2024 tarihleri arasında, 14. Adana İnşaat Fuarı'nda bir araya geldi. Başta Adana ve çevre illerden çok sayıda ziyaretçinin ziyaret ettiği fuarda İnşaat sektörünün en önemli markalarını ve ürünleri sergilendi.



Türkiye'nin birçok ilinden gelen inşaat mühendisleri, makine mühendisleri, mimarlar, müteahhitler ve iş adamlarını tek bir çatı altında toplayan 14. TÜYAP Adana İnşaat Fuarları, yurt dışından Irak, Suriye, Lübnan, Umman, Azerbaycan, Gürcistan ve Kıbrıs'tan gelen alım heyetlerini fuarlarda ağırladı ve yeni iş bağlantılarının kurulmasına vesile oldu.

14. Adana İnşaat Fuarı'nda 4 gün boyunca inşaat sektörü ile ilgili eğitimler de düzenlendi. DAİMFED iş birliği ile 4 gün boyunca alanında uzman kişilerce eğitim seminerleri verildi. Akıllı betondan yeni nesil sistemlere, güneş enerji sistemlerinden otomasyon sistemlerine kadar pek çok yenilik ilgililere aktarıldı.







İŞ GÜVENLİĞİNDE PROFESYONEL ÇÖZÜMLER

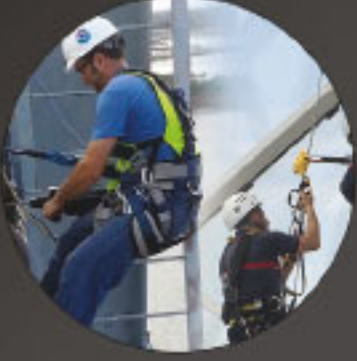

İnşaat



Maden



Endüstri



Enerji



Petrol



DÜŞÜŞ DURDURMA VE
KONUMLANDIRMA KEMERİ

EE35



En İyi Durdurma ve Konumlandırma Kemeri

KÜRE



ASİL GRUP
Work Safety Equipments

İvedik OSB Mah. 1419 Cad. 1/B Cad.
İvedik İş Merk. Yenimahalle / ANKARA
Tel: 0312 999 59 80 - 0549 374 06 06
info@asilgrupisguvenligi.com.tr



Her Zaman Önde Düşünür

- ✓ LVD TEST
- ✓ CERTIFICATE
- ✓ CBTL TEST LAB
- ✓ SASO EER TEST LAB
- ✓ ENEC CERTIFICATE
- ✓ OPTİK LABORATUVARI
- ✓ IPXX - IKXX - LM-79-19

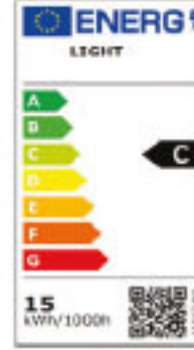

Yeni Nesil Avrupa Enerji Etiketi



SASO 2655 Water Efficiency Labelling



SASO 2902 Energy Efficiency Labelling

Türkiye'nin Test Merkezi Turkey's Test Center

- CE Sertifikası ve Markası
- Avrupa Enerji Etiketi
- ERP Testleri
- TS EN 60598-1 (Aydınlatma Ürünleri Akredite LVD Testleri)
- SASO-IEC-60598-1 / SASO 2902
- TS 3033 EN 60529 (IPXX Su Koruma Testleri)
- SASO - GSO - IEC - 60598 - 2 - 1
- TS EN 60068 - 2 - 75 (Çevre Şartlarına Dayanıklılık Deneyleri)
- TS EN 62262 IK Darbe Testi
- TS EN 60335 - 1 (Ev ve Benzeri Yerlerde Kullanılan)
- ANSI/IES LM-82-20 / ANSI/IES LM-84-20 / ANSI/IES LM-80-21
- TEDAŞ Şartnamesi (yol cadde aydınlatması) için istenilen akreditasyonlu testler
- Sudi Arabistan enerji etiketi
- SABER kaydı ve CoC Belgesi



CBTL PTC Testing Services (TURKEY)

Aydınlatma Grubu

(IEC 60598-1)

Elektrikli Ev Aletleri

(IEC 60335-1)

Makina Grubu

(IEC 60204-1)

0 216 225 03 41- 0 546 782 0 782

info@ptctesting.com • yavuz.bulut@ptctesting.com

www.ptcturkey.com

www.ptctesting.com

Savunma Sanayinin Kalbi Esas Expo'da Attı



ESAS (Ege Savunma Sanayi Havacılık ve Uzay Kümelenmesi) tarafından Ege'nin ilk ve tek Savunma Sanayi ve Teknoloji etkinliği olan ESAS EXPO | Savunma Sanayi ve Teknoloji Fuarı'nın yedincisi 19-21 Mart 2024 tarihleri arasında İzmir Tepekule Kongre Sergi Merkezi'nde gerçekleştirildi.

T.C. Milli Savunma Bakanlığı (MSB) ve bağlı kurumlarından Askeri Fabrikalar Genel Müdürlüğü, Tersaneler Genel Müdürlüğü, Teknik Hizmetler Genel Müdürlüğü, Tedarik Hizmetleri Genel Müdürlüğü ve firmalarından ASFAT, Makine ve Kimya Endüstrisi (MKE), Türk Silahlı Kuvvetlerini Güçlendirme Vakfı (TSKGV) destekleriyle gerçekleştirilen ESAS EXPO Savunma Sanayi ve Teknoloji Fuarı'nda sergilenen ürün ve hizmetler ziyaretçiler tarafından ilgi ile karşılandı.

Ülkemizin önde gelen savunma sanayi üreticilerinin ve savunma sanayine ürün tedarik eden firmaların yer aldığı fuara Türkiye'nin hemen hemen her bölgesinden ziyaretçi geldi.

Fuarın Destekleyici Derneklerinden TÜYİAD | Tüm Yerli

Teknoloji Üreticileri ve İş Adamları Derneği her ay düzenlemiş olduğu IBNTTürkiye Etkinliklerine İzmir'de devam etti. IBNTTürkiye kapsamında düzenlenen B2B görüşmeleri, Yerli Teknoloji ve İhracat hedefleri hem Fuar katılımcılarına, hem ikili görüşme yapılan Strat-Up ve Ar-Ge firmalarına, Üretici Savunma Sanayi ve Teknoloji firmalarına tek tek anlatma fırsatı bulundu.

TÜYİAD | Tüm Yerli Teknoloji Üreticileri ve İş Adamları Derneği Genel Başkanı Syn; Erkut YENİCİ, Genel Başkan Yardımcısı ve Kadın Girişimciler Komisyon Başkanı Syn; Funda HACISALİHOĞLU tüm katılımcıları ESAS EXPO Fuar organizatörü ve TÜYİAD Genel Başkan Yardımcımız, EGE Savunma Sanayi Kümelenmesi Başkanı Syn; Abdulkadir UÇAR beyefendi ve ekibine teşekkür ediyoruz.



RNG Pano Yeni Referansları ve Yatırımları İle Pano Sektörünün Gelişimine Katkı Sağlıyor

Pano sektörünün önde gelen üreticilerinden RNG Pano, panolarda yakaladığı kalite ile referanslarına yenilerini ekliyor. Yeni referansları ile 2023 yılında belirlediği hedeflere ulaşmayı başaran RNG Pano 2024 yılı hedefleri içinde şimdiden üretime yeni yatırımlar yapmaya başladı.

Kurulduğu günden beri müşterilerinin pano ihtiyaçlarına eksiksiz ve zamanında cevap veren RNG Pano 2023 yılında yaptığı makine yatırımları ile pano sektörünün marka olmuş firmaları arasında yer almak için emin adımlarla ilerliyor.

2023 yılında yaptığı yatırımlarla gücüne güç katan RNG Pano 2023 yılında belirlediği hedeflere deneyimli ve tam donanımlı personeli ile şimdiden ulaştı.

Yeni makine yatırımları ile makine parkurunu güçlendiren RNG Pano müşterilerden gelen projelere uygun özel pano ihtiyaçlarına da anında cevap verebiliyor. RNG Pano'nun bu özelliği müşteriler tarafından tercih edilmesinde büyük rol oynuyor.

Bugüne kadar ürettiği kaliteli panolar ve verdiği hizmet ile müşterilerin ilk tercihleri arasında yer almayı başarabilen RNG Pano 2023 yılında büyük projelerin pano sağlayıcısı olmayı başardı ve yeni referansları ile gücüne güç katmaya başladı.

Pano Üretiminde de kaliteyi hedefleyen RNG Pano panolarda kullandığı kaliteli malzeme ve montaj kolaylığı ile müşterileri tercihinde etkili oluyor.





HARİCİ
PANOLAR

GEMİ KONSOLLARI

PULT VE PİYANO
TİP PANOLAR

MAKİNA
KABİNLERİ

KUMANDA
PANOLARI

ELEKTRONİK
KUTULAR

DAĞITIM
PANOLARI

DİKİLİ VE DUVAR
TİP PANOLAR

KİOSK KABİNLER
VE
ÖZEL İMALATLAR



KVT-ER

Ayrılabilir Kablo Rakoru

KVT-ER ayrılabilir kablo rakoru ile soketli kablolar geçirilir ve sızdırmazlık sağlanır.

IP68

UL TYPE
121

EN 62444

www.icotek.com



icotek[®]
smart cable management

CUT 593

PREMIUM EDITION

PREMIUM
ULTRA TOWER CASE



POWER
NEVER ENDS

CHINT, "Enerji Zirvesi" Etkinliğinde Ankara'daki İş Ortaklarıyla Buluştu

40 yılı aşkın süredir 140 ülkede ve 40.000'den fazla çalışanı ile enerjinin her alanında faaliyet gösteren CHINT Grubu'nun Türkiye ayağı, sektör paydaşlarını bir araya getirerek ürün tanıtımları ve bölgesel çözümleri ele aldığı etkinlik serisi "CHINT Enerji Zirvesi"nin beşincisini Ankara'da düzenledi.



CHINT; Bursa, Antalya, İzmir ve Eskişehir'in ardından 21 Mart tarihinde "Chint Enerji Zirvesi" etkinlikleri kapsamında Ankara'daki iş ortakları ile buluştu.

Çok sayıda davetlinin katılım gösterdiği etkinlikte, geliştirilen yeni elektrifikasyon ürünleri ve bölgesel çözümler konuşuldu.



Ev sahipliğini CHINT'in yaptığı Enerji Zirvesi kapsamında CHINT'in geliştirmiş olduğu şalt malzemeleri ve elektrik panoları, CHINT Grup ortaklarından Astronergy'in ürettiği üstün kalite ve teknolojiye sahip güneş panelleri ve teknolojik çözüm sunan Chint Power'in inverter ürünleri sergilendi. CHINT, Astronergy ve Chint Power üst düzey yöneticileri, katılımcıları uçtan uca sağladığı güneş enerjisi yatırımları ve sektör dinamikleri ile ilgili bilgilendirdi.

Etkinlikte konuşma yapan CHINT Grup yetkilileri, sektör buluşmalarına önem verdiklerini ve 2024 yılı boyunca farklı şehirlerdeki iş ortaklarıyla bir araya gelmeye devam edeceklerinin altını çizdi. Yetkililer, etkinliğe gösterilen ilgilen dolayı katılımcılara teşekkür ettiler.

Solar+Storage NX 2024, Türkiye'nin Enerji Sektöründeki Liderliğini Pekiştirmeye ve Uluslararası Pazarlara Açılmaya Devam Ediyor!

Türkiye'nin sektördeki potansiyelini ve yenilikçi girişimlerini uluslararası arenaya taşıyan Solar+Storage NX, 7-9 Kasım 2024 tarihleri arasında Güneş Enerjisi ve Enerji Depolama teknolojilerindeki en son gelişmeleri sunacak.

Geleceğin Enerji Dünyasını ve Küresel İş Bağlantılarını Keşfetmek İçin Hazır Mısınız? Solar+Storage NX, güneş enerjisi, enerji depolama, elektrikli ulaşım ve dijitalleşme gibi alanlarda sektördeki en yeni ürün ve teknolojileri sergileyerek, katılımcılarına benzersiz bir deneyim sunuyor.

Katılımcı ve Ziyaretçi Sayıları Rekor Seviyede

Enerji sektöründe öncü etkinlik, ikinci yılında daha da büyüyor! Solar+Storage NX 2024, geçen seneye kıyasla daha geniş katılımcı ve ziyaretçi profiliyle, 150'den fazla firma ve Amerika'dan Asya'ya, Avrupa'dan Afrika'ya 80'den fazla ülkeden 10,000'den fazla sektör profesyonelinin bir araya getirmeyi planlıyor.

200'den Fazla Üst Düzey Yetkili ve Satın Almacılar İkili İş Görüşmeleri Yapacak

Solar+Storage NX Fuarı, 200'den fazla üst düzey yetkili ve satın almayı ikili iş görüşmeler yapmak üzere İstanbul'da ağırlıyor. Balkanlar, Kuzey Afrika ve CIS ülkeleri başta olmak üzere, özel nitelikli alım heyetleri fuara katılım sağlayacak. Bu heyetler, sektörün uluslararası ticaret potansiyelini ortaya çıkaracak ve yeni iş birliklerinin önünü açacak.

Sektörün Güçlü Temsilcisi GENSED'den Tam Destek

Türkiye'nin Güneş Enerjisi Sanayicileri ve Endüstrisi Derneği (GENSED), fuarımıza güçlü destek veriyor ve sektördeki liderliğini pekiştiriyor. GENSED'in katkılarıyla Solar+Storage NX, sektördeki en etkili etkinlikler arasında yer alıyor.

"Güneş enerjisini artık alternatif bir enerji kaynağı olmaktan çıkartıp depolamanın da desteğiyle bir baz enerji kaynağı haline getirmemiz gerektiğini düşünüyoruz."

GENSED Yönetim Kurulu Başkanı Tolga Murat Özdemir'in ifadesiyle, Solar+Storage NX, sektördeki dönüşümü hızlandırmak ve geleceğin enerji dünyasını şekillendirmek için sektörel bir sinerji yaratan ulusal ve uluslararası firmaları bir çatı altında topluyor.

Fuarla Eş Zamanlı Gerçekleşen Konferans Oturumları Sektöre Yön Veriyor

Sektör liderlerinin güncel konular hakkında bilgi paylaşımı yapacağı bir platform sağlayacak olan etkinlik süresince düzenlenecek konferanslar ve seminerler, katılımcılara büyük bir bilgi birikimi sunacak.

Network İçin İdeal Platform

Fuarımız, sektörde değerli iş bağlantıları kurmak için mükemmel fırsatlar sunuyor. Öğle yemekleri, kokteyller ve diğer networking etkin-



likleri sayesinde katılımcılar arasında etkili iletişim ve iş birlikleri geliştirilebilecek.

Yarışma ve Atölyeler ile Fuar Deneyiminizi Bir Üst Seviyeye Çıkartın

Paneller, yarışmalar ve atölye çalışmalarıyla dolu Solar+Storage NX 2024, katılımcılara interaktif ve bilgilendirici bir deneyim sunarak fuar deneyimini zenginleştiriyor. Sektördeki uzmanlarla yapılan panel oturumları, katılımcıların en yeni trendleri ve stratejileri keşfetmelerine olanak tanıyacak.

Sektörün Önde Gelen Demekleri ile Güçlü İş Birlikleri ve Etkinlikler

Solar+Storage NX 2024, sektör liderleriyle güçlü iş birlikleri kurarak, etkileyici etkinlikler sunuyor. Women in Renewable Energy (WiRE), OSGP Alliance (Open Smart Grid Protocol Alliance), AFSEA (African Sustainable Energy Association), AKÜDER (Akümülatör ve Geri Kazanım Sanayicileri Derneği) ve ODTÜ Güneş Enerjisi Araştırma ve Uygulama Merkezi (ODTÜ-GÜNAM) gibi önde gelen kuruluşlarla birlikte düzenleyeceğimiz eğitici içerikler ve özel oturumlar sayesinde fuarımız, sektördeki önemli paydaşlarla güçlenmekte ve büyümektedir.

Solar+Storage NX Fuarı, Türkiye'nin enerji sektöründe küresel bir oyuncu olma yolunda attığı adımları destekliyor ve uluslararası iş bağlantıları kurmak isteyen tüm paydaşları bir araya getiriyor.

Katılımcılar, sektördeki en son ürünleri ve hizmetleri keşfetme, yeni iş ortaklıkları kurma ve geleceğin enerji sektörüne yön veren liderlerle bir araya gelme fırsatını kaçırmamalıdır!





TANER
ELEKTRİK
OTOMASYON ve MAKİNA SAN. TİC. LTD. ŞTİ.



West Power



Fortech



Adres: İMES Sanayi Sitesi C Blok 303 Sokak No:1 Yukarı
Dudullu / Ümraniye / İSTANBUL
Tel: 0216 314 19 93 - 0216 364 30 30 - 0216 540 36 57
satis@tanerelektrik.com.tr info@tanerelektrik.com.tr

www.tanerelektrik.com.tr

Günsan Elektrik, Antalya'da Üç İnşaat Projesine Modern Bir İmza Attı Domino Serisi İle Fark Yarattı

Sektöründe fark yaratan ve kullanıcılarının ihtiyaçlarına göre ürünlerini şekillendiren Günsan Elektrik, 17 bin parçalık ürün portföyüyle birçok prestijli konut projesine çözümler sunmaya devam ediyor. Son olarak Antalya'da üç farklı inşaatla modern bir imza atan Günsan Elektrik, projelerde estetik atmosfer oluşturdu.



Türkiye'nin birçok bölgesinde önemli gayrimenkul çalışmalarında yer alan Günsan Elektrik, kaliteli, güvenilir ve uygun fiyatlı çözümleriyle fark yaratmayı sürdürüyor. Antalya'da Berry Hotels, Serenity Premium ve Serenity Grand Kaptan olmak üzere üç farklı inşaat projesinde yer alan Günsan Elektrik, projelere estetik bir dokunuş kattı.

Türkiye'nin birçok bölgesinde önemli gayrimenkul çalışmalarında yer alan Günsan Elektrik, kaliteli, güvenilir ve uygun fiyatlı çözümleriyle fark yaratmayı sürdürüyor. Antalya'da Berry Hotels, Serenity Premium ve Serenity Grand Kaptan olmak üzere üç farklı inşaat projesinde yer alan Günsan Elektrik, projelere estetik bir dokunuş kattı.

Domino serisi ile fark yarattı

Antalya'da yer alan Berry Hotels, Serenity Premium ve Serenity Grand Kaptan projelerinin elektrik anahtarı tasarımını üstlenen Günsan Elektrik, Berry Hotels'te Domino serisinin mocha rengini kullandı. Serenity Premium ve Serenity Grand Kaptan projelerinde ise Domino serisinin metalik bej çerçeve ve gümüş renk modülüne yer verildi.

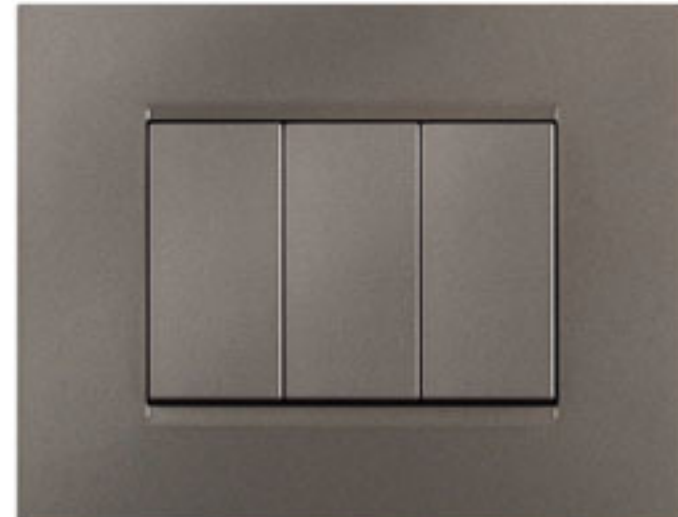



25 kva'dan
2500 kva'ya kadar
transformatör üretimi

Saray Mah. Keresteciler Sit. 7. Cad.
No:8 Kahramankazan/ANKARA
0312 354 00 60
info@extremeenerji.com
www.extremeenerji.com





www.relkoenerji.com

relkoenerji



Enerjiniz
olmaya
hazırız...

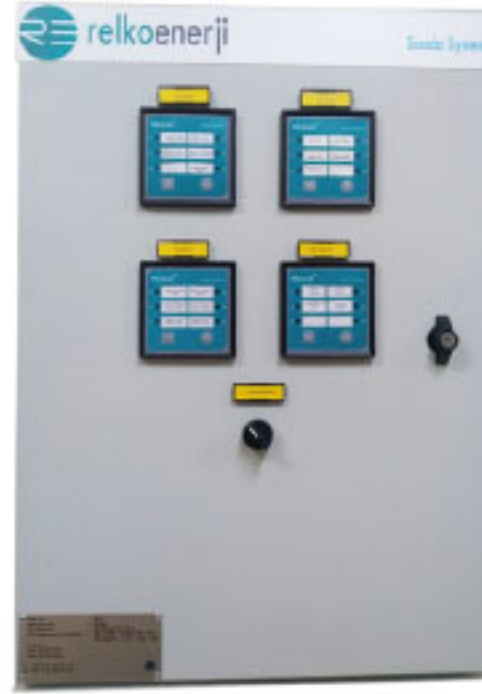

Ürünlerimiz

- SCADA Sistemler, Primer - Sekonder Merkez Otomasyonu
- Solar Modul - Solar Cell
- Hat Diferansiyeli - Mesafe Koruma, Aşırı Akım Fider Denetim, Ark Koruma Röleleri
- Auto Recloser - Sectionalizer
- Bay Kontrol Üniteleri
- Enerji İzleme & Yönetim Sistemleri (Kalite Kayıt Edici, Kompanzasyon)
- Endüstriyel Tip DC Besleme Sistemleri
- OG Toroid Akım Trafoları ve LPCT'ler
- LRM Gerilim Göstergeleri (Kontaklı/Kontaksız)
- Uçak İkaz Lambaları (Low - Medium Intensity)
- Arıza Yeri Gösterge Cihazları (Haberleşmeli / Haberleşmesiz)
- İhbar Röleleri



RÖLESAN **FANOX** **Daqo**

ENTECC **ENTECC**

ARCTEO
RELIABLE POWER

BMR
trading

ELSPEC
When Power Meets Quality

ELVAC

RELKO ENERJİ ELEKTRİK ELEKTRONİK
MÜHENDİSLİK İNŞ. SAN. TİC. LTD. ŞTİ

Yeni Batı 2389. Sokak No:10 06370 Yenimahalle - Ankara / TURKEY

Tel: 0312 480 55 46 • Fax: 0312 480 55 47 • info@relkoenerji.com • www.relkoenerji.com

AKÜ ŞARJ CİHAZLARI



ASC 24XX



ASC 48XX



ASC 110XX



ASC 19" RACK



ASC 3000XX

RÖLE İHBAR KOMBİNASYONLARI



RIK 68



RIK 83



RIK 163

GERİLİM KONTROL RÖLELERİ



ACC



DCC

Yük Ayırıcı ve Kesici Kontrol Rölesi



YKR 02B

OTOP Hücre Otomatik Tekrar Kapama Rölesi



OKR 01

AKIM TRAFOLARI



RAT



LPCT

LRM Kontaklı Kapasitif Gerilim Göstergesi



KGS03 K LRM

LRM Kapasitif Gerilim Göstergeleri



KGS03 LCD



KGS03 LRM



**DORUK
ENERJİ**

dorukelektromarket.com



dorukelektromarket



0552 820 91 12

10. Yıl



öz nür kablo

AUDIO

SIEMENS

ABB

RECBER

Multitek

CATA

legrand

Nexans

netelsan

PHILIPS

V:KO

HES
KABLO

Pelsan

LEDVANCE

**Schneider
Electric**

**Multusan
electric**

ERPA

inoled

METE ENERJİ

DİJİTAL DORUK

Bulduğunuz yerden
showroom ve depomuza
sizleri bekliyoruz.

TAKFAN®

Since 1999

“Orta Gerilim Yalıtımı ve
Epokside Çözüm Ortağınız”



Bakırlı Mah. Nazım Demirci Cad. No: 374
Kartepe, KOCAELİ / TÜRKİYE
+90 262 371 25 28 - 29 / 0 262 373 37 21
takfan@takfan.com - sales@takfan.com



GOLDSOY ENERJİ



- Harici Sigortalı Topraklı Seksiyoner(HST)
- Harici Sigortalı Seksiyoner(HS)
- C-4 170 Mesnet İzolatörleri
- HNI-30 İtici İzolatörler

ÇOK YAKINDA;

- VHD-35 900 Sis Tipi Orta Gerilim İzolatörleri
- VHD-35 720 Orta Gerilim İzolatörleri
- E-80 Alçak Gerilim İzolatörleri
- E-95 Alçak Gerilim İzolatörleri
- EM-80 Makara İzolatörleri

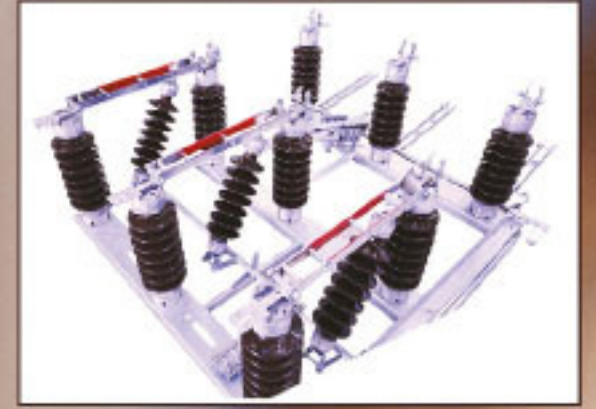

TS EN IEC 62271-102:2018
IEC 62271-102:2018

**Adres: Saray Mah. Fatih Sultan
Mehmet Bulv. No:416
Kahramankazan/ANKARA**

**GSM: 0541 772 06 32
Web: www.goldsoyenerji.com**



ZİRVE

E N E R J İ

Söz Verdiğimiz Gibi

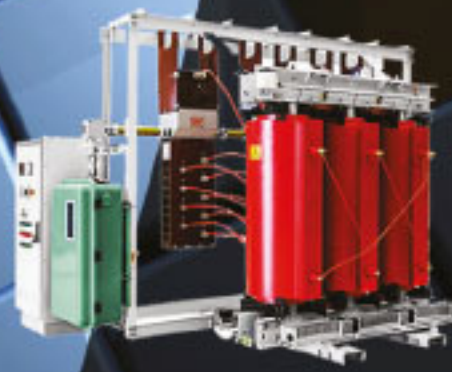

A.G. - O.G. ELEKTRİK MALZEMELERİ



İvedik OSB Mah. 1443. Cad. No:23 Yenimahalle – ANKARA

+90 312 566 69 94

info@zirveenerji.com

www.zirveenerji.com

Prysmian Kurumsal Kimliğini Yeniledi Sürdürülebilirlik Vizyonunu Yeni Logosuyla Taçlandırdı

Dünya çapında enerji ve telekomünikasyon kabloları sektörünün lideri Prysmian kurumsal kimliğini yeniledi. Geniş ürün yelpazesi ve yenilikçi teknolojileriyle sürdürülebilirlik alanında sürekli olarak ilerleyen Prysmian'ın yeni logosu şirketin sürdürülebilirlik vizyonundan izler taşıyor.

Enerji ve telekomünikasyon kabloları sektörünün öncüsü olan Prysmian, 5 Ekim 2023 tarihinde Napoli'de düzenlenen Sermaye Piyasaları Günü'nde sunulan yeni stratejisi "Connect, to Lead" in bir parçası olarak kurumsal kimliğini yeniledi. Yeni logosu ile kurum değerlerine duyduğu saygıyı ve sürdürülebilirlik vizyonunu vurgulayan Prysmian, çağdaş ve dinamik bir tasarımla gelenek ve evrim kavramlarını birleştiriyor.

Günümüzde gelecek nesillere yaşanabilir bir dünya bırakma hedefine ulaşmak için doğayla uyumlu üretim yöntemlerinin keşfi büyük önem taşıyor. Bu bağlamda, döngüsel ekonomi kavramına ithaf edilen dairesel formu ve gizli 'p' harfini içeren Prysmian'ın yeni logosu, maviden yeşile uzanan gradyan rengiyle yenilenebilir enerjiye olan bağlılığı açıkça ifade ediyor. Çağdaş ve dinamik bir tasarımla yorumlanan ikonik logo, gelenek ve evrim kavramlarını birbirine bağlıyor. "The planet's pathways" sloganı ise, Prysmian'ın daha iyi bir geleceği şekillendirmek için oynamayı hedeflediği rolü somutlaştırıyor.

Grubun yeni marka kimliği, şirketin gezegen için sürdürülebilir kalkınma fırsatlarını yakalamak ve giderek daha dayanıklı, yüksek performanslı, sürdürülebilir ve yenilikçi ürünler geliştirerek enerji dönüşümüne ve dijital dönüşüme liderlik etmek, müşterileri ve grubun faaliyet gösterdiği topluluklar ve alanlar için somut değer yaratmak amacının derin bir yansımasından kaynaklanıyor.

"İmajımızı sektörün değişimine uygun hale getirdik"

Yeni marka kimlikleri üzerine konuşan Prysmian Yatırımcı İlişkileri, Sürdürülebilirlik ve İletişim Sorumlu Yöneticisi Maria Cristina Bifulco konuyla ilgili "Yeni marka kimliğimiz ile Prysmian'ın imajını, liderlik etmeyi amaçladığımız sanayi sektörünün hızlı değişimine uygun hale getiriyoruz. Ayrıca dünyanın her köşesine yeşil enerji çalışmalarımızı ve sürdürülebilirlik vizyonumuzu yansıtmayı hedefliyoruz." değerlendirmesinde bulundu.

"Temiz enerji, sıfır karbon emisyonu ve dijital dönüşümün öncüsü olmayı sürdüreceğiz"

Dünya geneline temiz enerji ve bilgi akışı sağlamanın, insan yaratıcılığının gücüyle mümkün olduğunu belirten Türk Prysmian



Türk Prysmian Kablo'nun CEO'su Ülkü Özcan

Kablo CEO'su Ülkü Özcan konuyla ilgili "Türk Prysmian Kablo olarak, yeni marka kimliğimizle sektörümüzün hızla değişen dinamiklerine liderlik etmeyi hedefliyor, elektrifikasyon ve dijitalleşmenin sınırlarını zorlayan ürünlerimizle dünyanın her köşesine yeşil enerji ve sürdürülebilirlik vizyonumuzu yansıtmayı amaçlıyoruz. Yeni logo ve marka kimliğimiz, şirketimizin tutkulu bir şekilde benimsediği sürdürülebilirlik ilkelerini vurguluyor. Şirket olarak, temiz enerji, sıfır karbon emisyonu ve dijital dönüşümün öncüsü olmayı sürdüreceğiz ve yeni marka kimliğimizle bu hedefe bir adım daha yaklaşıyoruz" dedi.



prysmian

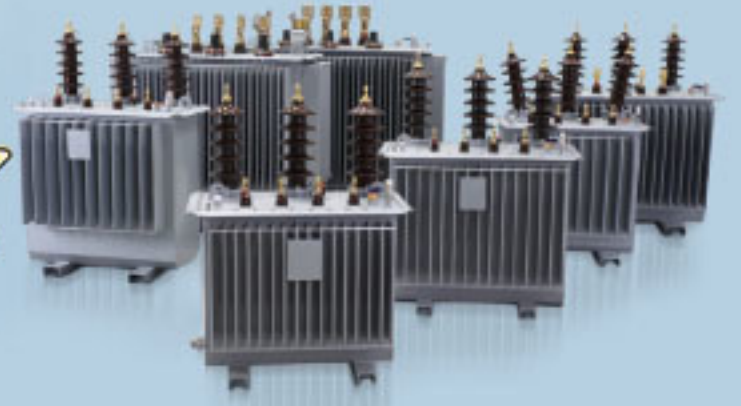

Gelişmiş, modern ve bağımsız test laboratuvarımızla doğru ve uluslararası sonuçları onaylıyoruz.

Deney Adı	Deney Metodu	Deney Adı	Deney Metodu
• Sargı Direncinin Ölçülmesi Testi	TS EN 60076-1	• Yalıtım Seviyeleri, DI-elektrik Testi	TS EN 60076-3
• Gerilim Çevirme Oranının Ölçülmesi ve Faz Farkının Kontrolü	EN 60076-1	• Uygulanan Gerilim Testi (AV) (Maks. AC 100 kV)	EN 60076-3
• Kısa Devre Empedansının ve Yükte Kaybın Ölçülmesi Testi	IEC 60076-1	• Endüklenen Gerilim Dayanım Testi (Maks AC 1 kV)	IEC 60076-3
• Yüksüz Kaybın ve Akımın Ölçülmesi Testi		• Yıldırım Darbe Testi	
• Sızdırmazlık Testi		• Ses Seviyelerinin Belirlenmesi Testi	TS EN 60076-10 EN 60076-10 IEC 60076-10
• Beyan Geriliminin %90'ında ve %110'unda Yüksüz Durumdaki Kaybın ve Akımın Ölçülmesi Testi		• Yalıtım Sınırları Testi	TS 3989 EN 60156 EN 60156 IEC 60156
• Yalıtım Direncinin Ölçülmesi Testi		• Kaplama Kalınlıklarının Ölçülmesi Testi	TS EN ISO 2178 EN ISO 2178 TS EN ISO 2808 EN ISO 2808
• Çekirdek veya Gövde Yalıtımının Kontrolü Testi			
• Sıcaklık Artışı Testi	TS EN 60076-2 EN 60076-2 IEC 60076-2		
• Kazan Ömür testi	TS EN 50588-1 EN 50588-1		



Kaplan Trafo Enerji ve iştirakleri sektörün gücüne güç katıyor. **50 Yıldır...**

www.kaplantrafo.com.tr



Kaplan Trafo-Enerji; 50 yıllık deneyimi ile sektörün gücüne güç katıyor...

KAPLAN

TRAFO-ENERJİ

Saray Mahallesi Gimat Cad. No: 4 Telefon : 0312 396 47 92 pbx
Kahramankazan - Ankara / Türkiye e-mail : info@kaplantrafo.com.tr



0554-154 1486
MÜŞTERİ HİZMETLERİ



Mobil Servis Hizmetlerimizle Türkiye'nin Her Noktasında'yız.

RUSAL'ın Yeni Alüminyum Biyet Ürünü MaxiFlow 2.0 Elektrikli Araçlardan Güneş Panellerine Kadar Hızlı Büyüyen Pek Çok Sektörde Üretim Verimliliğini Artıracak

Moskova, 11 Mart, 2024 – Dünyanın en büyük alüminyum üreticilerinden RUSAL, silindir biyet ürünü MaxiFlow'un yeni nesil versiyonunun (MaxiFlow 2.0) geliştirme sürecini tamamlayarak endüstriyel testlerine başladı. Ekstrüzyon hızının önemli ölçüde artmasını sağlayan MaxiFlow 2.0 sayesinde RUSAL müşterilerinin genel üretim verimliliği artacak. Ürünün bir önceki versiyonu olan MaxiFlow 1.0 da RUSAL'ın ürün gamı içerisinde en çok talep gören ürünler arasında yer alıyordu.

Al-Mg-Si (alüminyum-magnezyum-silisyum) sistemindeki 6060 alaşımından oluşturulan yüksek kaliteli bir silindir biyet ürünü MaxiFlow 2.0, RUSAL'ın araştırma merkezi Hafif Materyaller ve Teknolojiler Enstitüsü (ILMIT) tarafından geliştirildi. MaxiFlow 2.0 biyetler, son ürünün üretim aşamasında, ekstrüzyon hızını MaxiFlow'un önceki versiyonuna kıyasla yüzde 10 ila 15 oranında artıracak. Böylelikle RUSAL'ın müşterileri daha yüksek üretim verimi sağlayacak.

ILMIT Bilim Direktörü Dmitry Ryabov, konuyla ilgili yaptığı açıklamada, "MaxiFlow 2.0'in gelişmiş özellikleri, öncelikle optimize edilmiş kimyasal bileşim ve homojenleştirme işleminin yanı sıra özel ısıtma teknolojisiyle elde ediliyor. MaxiFlow 2.0'in geliştirilmesi yaklaşık bir yıl sürdü ve bu süre zarfında ürünün beyan edilen performansı laboratuvar ve endüstriyel testlerle doğrulandı. Endüstriyel testler 2024 yılı sonuna kadar tamamlanacak" ifadelerini kullandı.

Yeni ürünün atası olan MaxiFlow, RUSAL tarafından 2019 yılında piyasaya sürülmüştü. Mümkün olan en hızlı ekstrüzyon işlemi ile ASTM ve EN gibi uluslararası standartları karşılayan yüksek kuvvetli bir araya getiren MaxiFlow biyetler, ekstrüzyon işlemi için kullanılan alaşımların (6060, 6063, 6005A, 6061, 6082) büyük çoğunluğunu kapsıyor. MaxiFlow, RUSAL müşterilerine ekstrüzyon hızını üretilen ürünlerin türüne ve kullanılan ekipmana bağlı olarak standart 6XXX serisi alaşımlarinkine kıyasla yüzde 10 ila 25 oranında yükseltme imkânını tanıyor. Bu durum, üretim süreçlerini kolaylaştırırken süreç zincirlerindeki darboğazları da ortadan kaldırıyor.

MaxiFlow kullanan müşterilerin finansal kazançları standart biyetlerinkilere kıyasla ton metal başına 30 ila 70 avro arasında değişiyor. Ürün kısa sürede RUSAL'ın en çok aranan ürünlerinden biri haline geldi. 2019'dan 2023'e kadar satışların Bileşik Yıllık Büyüme Oranı (CAGR), yüzde 60'ın üzerinde etkileyici bir oranı korudu. MaxiFlow halihazırda RUSAL biyet üretim hacminde yüzde 70'ten fazla yer kaplıyor. Avrupa, hem yurt içi hem de yurt dışı iş projelerini güçlendirerek, sağlanan faydalardan yararlanma konusunda lider bir bölge haline geldi.

RUSAL, MaxiFlow siparişi veren müşterilerine üretkenliği en



yüksek düzeye çıkarma amacıyla teknik destek de sağlıyor. 2019'dan bu yana aralarında Türkiye, Rusya, Tayvan, Almanya ve İtalya'nın da bulunduğu dünya çapında pek çok ülkedeki ekstrüzyon üreticilerine yarım milyon tonluk MaxiFlow silindir biyet tedarik edildi. Çeşitli son kullanım endüstrileri için tasarlanan MaxiFlow alaşımları, sunduğu birçok faydanın yanı sıra pencere ve kapı profillerinin, mimari ve tasarım elemanlarının ve otomotiv bileşenlerinin üretim verimliliğini artırdı. MaxiFlow biyetler özellikle güneş panelleri ve elektrikli araç bataryaları için üretilen akü sehпасı gibi hızlı büyüyen sektörlerdeki ihtiyaçları karşılıyor.

ALLOW alüminyumdan üretilen MaxiFlow biyetler düşük karbon ayak izi avantajını da sağlıyor. RUSAL, alüminyumun karbon ayak izi konusunda bağımsız bir denetimden geçiyor ve şirketin sürdürülebilirlik sertifikaları da düşünüldüğünde, tüm üretim zinciri boyunca tedariklerin şeffaflığını sağlıyor. RUSAL'ın sürdürülebilirlik taahhütleri, Karbon Saydamlık Projesi'nden alınan A-CDP iklim notu da dahil olmak üzere, şirketin yeşil ekonomiye olan bağlılığını vurgulayan yüksek ESG derecelendirmeleriyle tasdikleniyor.

*Geleceğini düşün,
enerjine sahip çık!*



armtek
ELEKTRİK

ASTOR
TRANSFORMATÖR

REDSAN
ELEKTRİK • ELEKTRONİK

THYTRONIC
ENERGY FOR A SAFER FUTURE

Kazım Özalp Mah. Nenehatun Cad. No 85/7
Çankaya / ANKARA • +90 312 448 31 11
hakan@armanenerji.com
www.armanenerji.com





OLURSAL

Flex Busbar Enerji Baę.Sis.San.ve Tic.Ltd.Ŗti.

Quality is not a coincidence

Kalite tesadüf deęildir

With our wide product range we are always at your service

Geniř ürün skalamızla daima hizmetinizdeyiz



Adres: Soęanlık yeni Mah. Tevfik Fikret Sok. No:32/1
Kartal-İstanbul-Türkiye
Tel:+90 0216 671 03 93 **Mobile:**+90 0530 139 91 11

Mail: info@olursal.com
Web: www.olursal.com



Revotek'le Ayın Fırsat Ürünleri



KALİTE



İNOVASYON



VERİMLİLİK



TECRÜBE

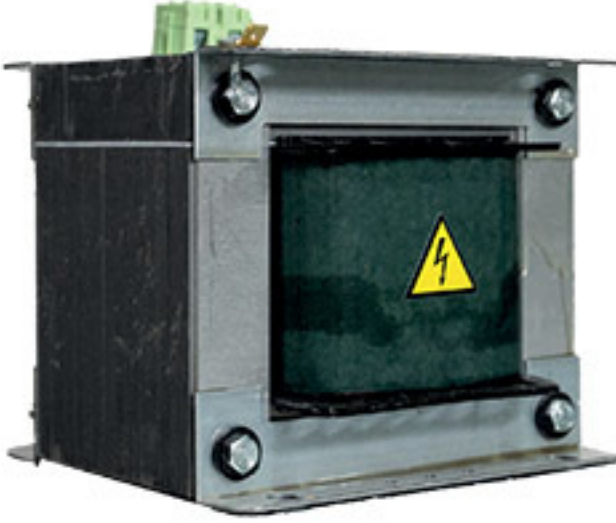

Monofaze Şönt Reaktör



Trifaze Şönt Reaktör



Rekabetçi fiyat ve güvenilir kalite!

Redresör, anza gösterge düzeneği ve 6'lı ihbar röle kombinasyonu üretiminin yanı sıra, izolasyon trafosu, kontrol trafosu, şönt reaktör, harmonik filtre reaktörü ve pano karkası imalatına da başladık.



revotek

REVOTEK ELEKTRONİK SANAYİ VE TİCARET A.Ş.
Birlik OSB 4. SOKAK No:2 TUZLA/ İSTANBUL
www.revotek.com.tr | satis@revotek.com.tr
0216 399 23 47 | 0539 570 48 15



revotekelektronik



HİZMETLERİMİZ // OUR SERVICES



PLANLI BAKIM //
PLANNED MAINTENANCE SERVICES



İŞLETME SORUMLULUĞU HİZMETİ //
HIGH VOLTAGE OPERATING RESPONSIBILITY



7/24 DESTEK VE ACİL MÜDAHALE //
24/7 SUPPORT AND EMERGENCY ACTION



SCADA VE OTOMASYON //
SCADA AND AUTOMATION



RETROFİT VE MODERNİZASYON //
RETROFIT AND MODERNIZATION



EĞİTİM //
TRAINING



SAHADA VE ATÖLYE ORTAMINDA TAMİR //
REPAIRING ON SITE AND WORKSHOP



KİRALAMA //
RENT



DEVREYE ALMA HİZMETİ //
COMMISSIONING SERVICES



YEDEK PARÇA TEDARİKİ //
SPARE PART SUPPLY



DANIŞMANLIK, FİZİBİLİTE VE ANALİZ HİZMETİ //
CONSULTING, FEASIBILITY AND ANALYSIS SERVICES



LABORATUVAR //
LABORATORY



www.toreks.com



GEMSATAS

Gemciler Metal San. ve Tic. A.Ş.



www.gemsatas.com



gemsatas@gemsatas.com





ZEBUES TOPRAKLAMA

zebues12@gmail.com
0532 368 49 62



GÜMÜŞ GALVANİZ A.Ş.



Saray Mah. 676. Cad. No:7
Kahramankazan/Ankara
0312 513 26 06 - 0532 368 49 62
galvanizgumus@gmail.com





Sıkmalı Kablo Pabuçları



Sıkmalı Tip Ek Mufları



Orta Gerilim Sigortalar 2A-200A



Bimetal Ek Mufu



Isı Büzüşmeli Ek Muf İmalatı



Pinli Sigorta Tip Bimetaller



**Bimetal Skp
Şalter Tip**

Arken Jeneratör Bayi Toplantısı KKTC’de Gerçekleşti

Bayilerimizle birlikte “Hayat Hiç Durmasın” diyoruz.

Arken Jeneratör yurtiçi bayileriyle KKTC’de bir araya geldi. Toplantıya; Arken Jeneratör Yönetim Kurulu Üyesi Recep Aşirok, Genel Müdür Mustafa Küçükbaş, Yurtiçi Satış Direktörü Yetkin Genç, Arken Assist Genel Müdürü Tufan Türkeç ve Arken çalışanları katıldı.

“Hayat Hiç Durmasın” mottosuyla düzenlenen toplantıda konuşan Arken Jeneratör Yönetim Kurulu Üyesi Recep Aşirok, “Enerji üretimi sektöründe dünya standartlarında ve kalitesinde ürünler üretiyoruz. Böylelikle bayilerimizin de katkısıyla ülkemizde, ulaşılabildiğimiz tüm coğrafyalarda Arken Jeneratör markasını tesis ediyoruz. Güçlü adımlarımızla ve inançla ilerlediğimiz bu yolculuğumuzda kalitemizden hiç taviz vermedik. Müşteri memnuniyeti ve güvenilirliğimizi en önde tuttuk. Sizlerin müşterileri olan doğrudan teması, markamızın temel değerlerini yansıtıyor” diye konuştu.

“Gerçek güç iş birliğiyle ortaya çıkar”

Arken Jeneratör Genel Müdürü Mustafa Küçükbaş ise, “Hepimiz biliyoruz ki tek başımıza ne kadar başarılı olabilirsek olalım, gerçek güç iş birliğiyle ortaya çıkar. Sizlerin Arken ailesine olan bağlılığı ve birlikte çalışma azmi, şirketimizin her geçen gün daha da güçlenmesini sağlıyor. Bu nedenle, işbirliğimizi daha da ileriye taşıyarak birlikte daha büyük başarılarla imza atacağımıza inanıyorum” dedi.

Sunumlar, soru-cevap ve önerilerle devam eden toplantı aile fotoğrafının çekimiyle sona erdi. Toplantı programı sonrasında gerçekleştirilen akşam yemeğinde hem Arken yetkilileri hem de bayiler geleceğe dair birlik mesajı vererek, 2024 hedefleri için moral ve motivasyon depoladı.





POLYAMIDE 6.6



YENİ ÜRÜNÜMÜZ

Seramik Fayans Tutucu Seviye Tespit Klipsi ve Takozu

Her boyuttaki fayanslar mükemmel bir şekilde hizalanır, bitişik fayansların kenarları aynı hizada birleşir. Yapışkan tabakada boş alanların oluşması engellenir.



1.0 mm, 1.5 mm, 2.0 mm üretimimiz vardır.

ALMİRA PLASTİK MAMÜLLERİ A.Ş.
OSMANLI OTOMOTİV SAN. TİC. LTD. ŞTİ.

Adres: İkitelli OSB Mh. 2723 Sk. İpkas 2. Etap İş Yeri Bina No: 7 Dükkan No: 42 İkitelli - Başakşehir / İSTANBUL

Tel: 0212 671 61 92 Faks: 0212 549 48 85 GSM: 0533 316 71 27 - 0533 264 50 37

E-mail: info@osmanliotomotiv.com.tr - info@zenithclips.com - almiraplastik@hotmail.com

www.zenithclips.com

ÖZMETA ELEKTRONİK

“Yerli Üretim, Yerli Sermaye”



Genel Seslendirme Ve Acil Durum Tahliye Anons Sistemlerinde Öncü Kuruluş. Yeni Fabrikamızda Teknolojik Yenilikler İçin Üretmeye Devam Ediyoruz

NETWORK TABANLI TCP/IP
SESLENDİRME SİSTEMİ

Yeni
Ürün

SOFTWARE

MT 8010 TCP/IP

MT 8010 TCP/IP

MT 2010

POE SWITCH

SWITCH

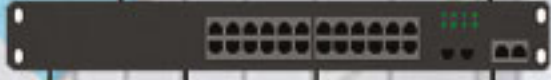

MT 8001

MT 8005
POE

MT 8007
POE

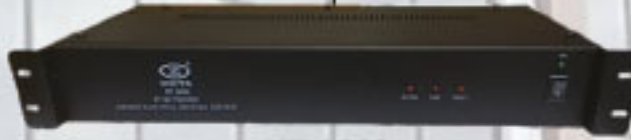

MT 8000



TKS 1300



MT 7000



Duvar Hoparlörü



Duvar Hoparlörü



Duvar Hoparlörü



Fabrika: 3200. Cd. No: 23 Keresteciler
Sarıy Mah. 06980 Kahramanmaraş / Ankara

Şube: Perpa Ticaret Merkezi
Kat: 8 A Blok No: 770 Şişli / İstanbul

+90 312 257 33 31/32
+90 312 309 17 66
+90 312 309 46 43

Tel: +90 212 210 35 64

info@westsound.com.tr



**SEÇENEKLERİNİZİ
SINIRLAMAYIN**



70 Kategoride 100 Mağaza ve 10.000 Müşteriye Hizmet Verecek

2017 yılında hazırlıklarına başlanan ve 2023 yılında test siparişlerine başlayan Parkurda Pazaryeri 15 ana, 30 alt kategoride olmak üzere 15 adet mağaza ile hizmete açıldı. 2024'te 20 milyon TL ciro hedeflenen, 2030 yılında ise bu rakamı 300 milyon dolara çıkarılması planlanan Parkurda Pazaryeri'nde yılsonuna kadar mağaza sayısı 100'ün üzerine, kategori sayısı ise 70'e çıkarılacak. Yaratılacak hacmin sanayi bölgelerinin yanı sıra Türkiye üzerinde etki yaratacağı öngörülen platform, önümüzdeki yıl 10 bin müşteriye ulaşacak.

Talaşlı imalat sanayinin 40 yılı aşkın süredir Türkiye'deki çözüm ortağı Tezmaksan, dijitalleşme hamlesinde yeni bir adım atarak sektöründe ilk olan Parkurda Pazaryeri platformunu hayata geçirdi. 2023 yılı Parkurda Pazaryeri'nin geliştirme süreçleri, mağazaların açılımları ve mağazaların sisteme adapte süreçleriyle geçtiğini belirten Tezmaksan A.Ş. Genel Müdürü Hakan Aydoğdu, "Yaptığımız test siparişleri ile sistemimizin sorunsuz çalıştığına emin olduk. Parkurda Pazaryeri'nde şu anda 15 adet satış yapan mağaza ve 15 adet ana kategorimiz var. 2024 yılı içerisinde Parkurda Pazaryeri'nde 20 milyon TL ciro hedefliyoruz. 2030 yılına kadar bu rakamı 300 milyon dolar seviyesine taşımayı planlıyoruz. Bu yaratılacak hacmin sadece sanayi bölgeleri değil tüm Türkiye üzerinde yaracağını öngörmekteyiz. Parkurda Pazaryeri olarak ana kategorilerimizi ilk günden tam olarak belirledik. Mağaza sayımızı 100'ün üzerine çıkarıp, alt kategorilerimizde 30 ulaşan sayımızı 2024 sonunda 70'e çıkarmayı, müşterileri sayımızı ise 10 binin üzerine taşımayı hedefliyoruz" şeklinde konuştu.

Sanayide üretim için gereken tüm ürünler Parkurda Pazaryeri'nde

Parkurda Pazaryeri konseptinin parkurda.com proje temelini oluşturan en kritik unsurlardan biri olarak 2017 yılında belirmeye başladığını ifade eden Hakan Aydoğdu, "Hızla dijitalleşen ve küreselleşen dünya, talaşlı imalat sektörünün de bu dönüşüme hızla adapte olma ihtiyacını ortaya koyarken, Parkurda projesi bu değişimin öncüsü olma amacı ile ortaya çıktı. Sektörde 40 yıllık deneyimlerimizi göz önüne aldığımızda, dünyanın evrim geçirdiği yolu takip ederek Parkurda Fasonyeri ve Parkurda Pazaryeri kavramları kaçınılmaz bir şekilde projenin merkezine yerleşti. Parkurda Fasonyeri'nde üretim yapılırken Parkurda Pazaryeri'nde ise üretime devam edebilmek için gerekli tüm ürünler hızlıca tedarik edilebilecekti. Yaptığımız çalışmalar, sektörde bu alanda katlanarak giden büyük bir talep olduğunu bize gösterdi. Bunun yanı sıra pandemiyle birlikte tedarik zincirlerinde ciddi aksamlar gerçekleşti. Bu aksamlara geleneksel ticaret daha fazla etkilenirken, e-ticaret ise tam tersi olarak çok hızlı bir şekilde gelişim sağladı. Ödeme sistemleri gelişti, lojistik firmalar daha hızlı ürün sevkiyatları gerçekleştirebildi. Müşteri davranışı olarak ürünleri internetten satın alma alışkanlıkları hem B2C hem de B2B anlamında yükseldi. Sektörümüzün bu dönemde yerel ve global yeni iş imkanlarına erişebilme, markalaşma, müşteriye doğrudan erişerek yüksek birim kâr ile iş yapma gibi fırsatları kaldırılmasını sağlamak için Parkurda Pazaryeri yatırımını hayata geçirmeye karar verdik" dedi.

Yedek parça eksikliğinden dolayı duran makinelere son

Parkurda Pazaryeri'nin işletmeler arasında açık net bir köprü olduğunu belirten Aydoğdu, sözlerine şöyle devam etti: "Platformumuz sayesinde ülkemizin en kırsal bölgesinden en gelişmiş noktasına kadar tüm firmaların parça tedarikini rahatça yapmasını, satış yapacak firmaların da müşterileriyle olan uzaklığını bir problem olmaktan çıkarıyoruz. Parkurda Pazaryeri, yedek parça eksikliği nedeniyle duran makineleri, daha hızlı bir şekilde tekrar faaliyete geçirerek sektör-



deki canlılığı artırıyor. Bu da istihdamı genişleterek geliri büyük küçük tüm sektör paydaşlarına yaymamıza olanak tanıyor. Stok devir hızlarını artırarak sektör içerisinde hareketliliği yükselten platformumuz sayesinde satış yapan firmalar müşteri ağını genişletirken vade sonunda ödemelerini almaları garanti olduğundan satış yapmaları daha kolay ve risksiz bir hale geliyor. Ayrıca satış yapan mağazaların kendilerine ait bir panelleri olduğundan, stok, fiyat ve siparişleri herhangi bir teknik bilgi olmadan dahi kolayca yönetebiliyor."

Parkurda Pazaryeri'nde 2024 yılında 20 milyon TL ciro hedefleniyor

2023 yılının Parkurda Pazaryeri'nin geliştirme süreçleri, mağazaların açılımları ve mağazaların sisteme adapte süreçleriyle geçtiğini söyleyen Aydoğdu, 2024 yılına dair hedefleri şu cümlelerle açıkladı: "Parkurda Pazaryeri'nde ana kategorilerimizi ilk günden tam olarak belirledik. Mağaza sayımızı 100'ün üzerine çıkarıp, alt kategorilerimizde 30 olan sayımızı 2024 sonunda 70'e çıkarmayı hedefliyoruz. Müşteri sayımızı da 10 binin üzerine yükseltmeyi amaçlıyoruz. 2024 yılı içerisinde Parkurda Pazaryeri'nde 20 milyon TL'lik bir ciroya ulaşmayı hedefliyoruz. 2030 yılında ise bu rakamı 300 milyon dolar seviyesine çıkarmayı planlıyoruz. Bu hacmin sadece sanayi bölgeleri değil tüm Türkiye üzerinde etkili olacağını öngörüyoruz. Bunun yanı sıra tüm dünyada dijital trendleri de hızlı takip ederek müşteri deneyimimizi daha iyi hale getirmek için Parkurda Pazaryeri Mobil uygulamamızı geliştirme çalışmalarımızı başlattık. Önümüzdeki yıl bu konuya da ağırlık vereceğiz."

Geniş ürün çeşitliliği, kolay ve hızlı ürüne ulaşım ile güvenli ödeme sistemi sayesinde tüm Türkiye'deki tedarikçilerin kendi online mağazalarını açarak ürünlerinin satışını gerçekleştirdiği platformda elektrik & elektronik, mekanik, endüstriyel otomasyon, rulman, test & ölçüm aletleri, hırdavat & el aletleri, hidrolik & pnomatik, makine aksesuarları, takım tutucular, kesici takımlar, sarf malzemeleri, madeni yağlar & sıvılar, makineler & cihazlar, soğutma ve havalandırma ile eğitim olmak üzere toplam 15 ana kategori yer alıyor.



KOZA Elektromarket



KOZA ELEKTROMARKET PAZARLAMA VE DIŐ TİC. A.Ő.

Yavuz Selim Mah. Fatih Cad. Hatipli Sok. No:1/A Arnavutky / İSTANBUL • +90 212 681 02 92
muhasibe@kozaelektromarket.com • www.kozaelektromarket.com

Light+Building 2024 Fuarına Cemdağ Aydınlatma Damgası

Ülkemiz Aydınlatma sektörünün Türkiye'deki öncü markalarından birisi olan CEMDAĞ Aydınlatma, 3-8 Mart 2024 tarihleri arasında Frankfurt'ta düzenlenen Uluslararası aydınlatma, Bina Teknolojileri ve Otomasyonu Fuarı Light + Building 2024'de enerji tasarruflu ürünlerini sergiledi. Cemdağ Aydınlatma Light + Building'te; dış mekan ürünlerin yanı sıra projeler için geliştirdiği özel tasarım ürünlerini de sergiledi.



Izmir'de toplam 52.000 metrekare alanda kurulu üç üretim tesisinde etkin, hızlı ve yüksek kapasiteli üretim yapan ve konusunda Türkiye'nin ilk aydınlatma sanayi kuruluşu olan Cemdağ Aydınlatma'nın üretimini gerçekleştirdiği aydınlatma ürünleri iç pazardaki birçok segmentte pazar liderliğine

sahip. Cemdağ'ın enerji tasarruflu ürünleri dünyanın çok sayıda ülkesine ihraç edilmektedir. İç ve dış mekan teknik aydınlatma konusunda uzman olan Cemdağ, uluslararası norm ve standartlara tam uyumlu, yüksek teknoloji ve güncel tesisler ile yüksek kaliteli, katma değerli, trend belirleyen aydınlatma ekipmanları üretmektedir. Yüksek kapasiteli fabrikalarda, saygın ve uluslararası sertifikalı tedarikçilerin bileşenlerini ve hammaddelerini kullanarak, zengin ürün yelpazesi ve özelleştirilmiş çözümleri ve sonsuz müşteri memnuniyeti ile hızlı teslimat sürelerinde üretim yapmaktadır.

Cemdağ Aydınlatma'nın Light + Building Fuarı'nda sergilediği ürünler başta Avrupa ülkeleri olmak üzere dünyanın çok sayıda ülkesinden gelen ziyaretçilerin beğenisini kazandı. 6 gün süren fuar boyunca Cemdağ Aydınlatma standı ziyaretçilerin akınına uğradı.

Fuarda Cemdağ'ın standını ziyaret eden Türkiye'nin Frankfurt Başkonsolosu Erdem Tunçer ürünlerle ilgili yetkililerden bilgi alarak Cemdağ Aydınlatma yetkilerine ülke ekonomisine yaptıkları katkı nedeniyle teşekkür etti.





GÖKERMAK
ELEKTROTEKNİK

*1988'den
Günümüze*

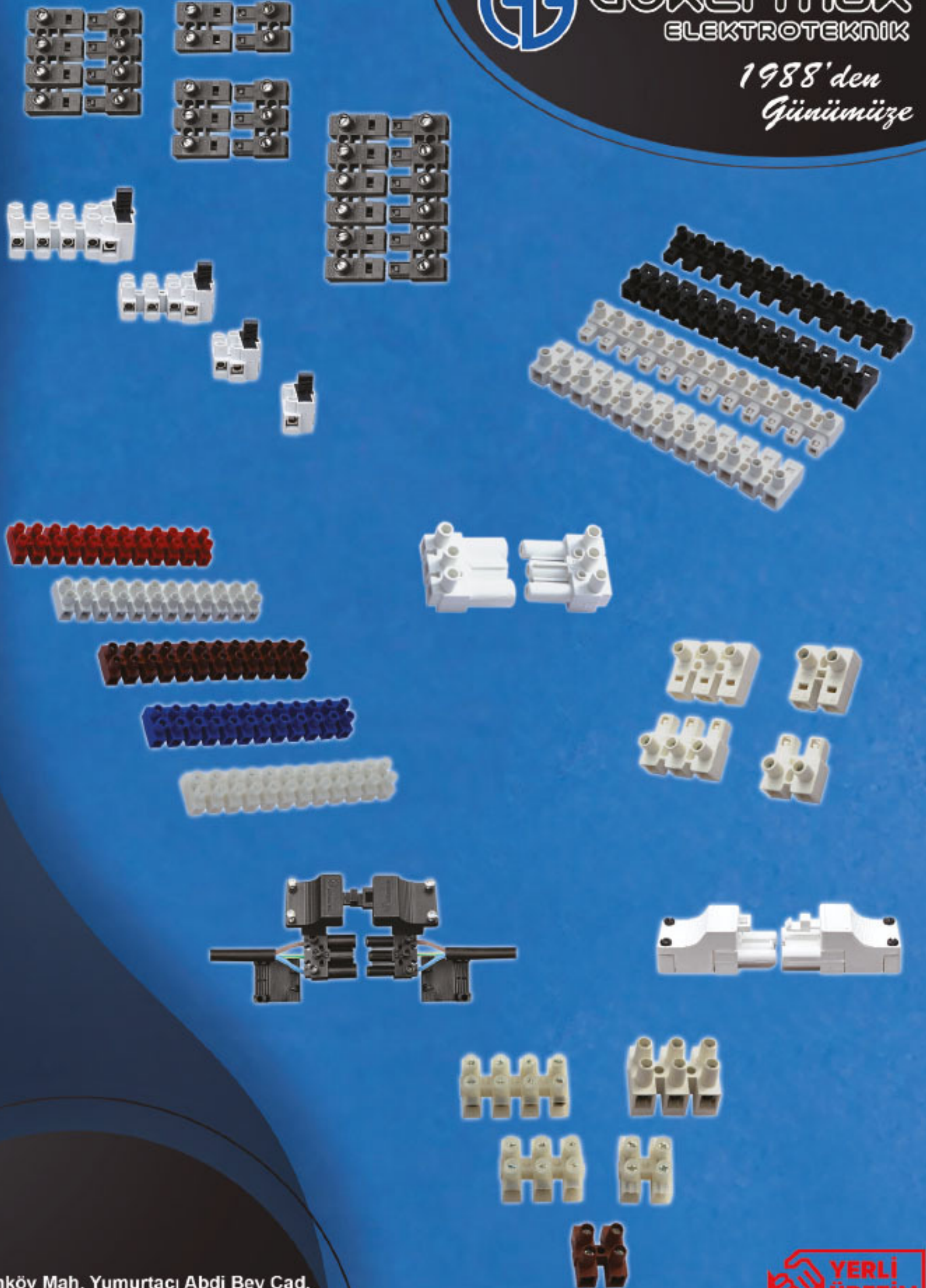

📍 Merdivenköy Mah. Yumurtaçı Abdi Bey Cad.
Dik Yol Sok. Business İstanbul İş Merk.
B Blok D:151 Kadıköy/İSTANBUL
T. +90 216 327 40 56 pbx

✉ info@gokermak.com
🌐 www.gokermak.com.tr

REACH ✓

RoHS 2 ✓



TÜVRheinland

TUVNORD

**YERLİ
ÜRETİM**

Black Light Yenilikçi Aydınlatma Ürünlerini Light+Building Messe Frankfurt Fuarı'nda Sergiledi

3500 m2 alana kurulmuş üretim tesisi ile 2016 yılından bu yana teknolojik, uzun ömürlü ve sağlıklı aydınlatma ürünlerini kendi bünyesinde tasarlayıp üreten Black Light 3-8 Mart tarihleri arasında düzenlenen ve konusunda dünyanın en büyük aydınlatma fuarı olan Light+Building Messe Frankfurt Fuarı'nda ürünlerini sergiledi.

6 gün süren fuar boyunca düşük enerji tüketimine sahip, yüksek ömürlü ve katma değerli aydınlatma ürünlerini standında sergileyen Black Light'in ürünlerine ziyaretçiler yoğun ilgi gösterdi.

Başta Avrupa ülkeleri olmak üzere dünyanın çok sayıda ülkesinden gelen profesyonel ziyaretçileri standında ağırlayarak ziyaretçileri ürünlerle ilgili bilgilendiren Black Light yetkilileri ziyaretçilerin ürünlere gösterdikleri ilgiden dolayı çok mutlu olduklarını belirttiler.

Müşteri ve tedarikçilerinin memnuniyeti için birçok konuyu bünyesinde barındırarak, mühendis ve teknik kadrosu ile müşterilerine en iyi hizmeti vermeyi görev edinen Black Light ; değişen aydınlatma teknolojisi ile dünya standartlarını yakından takip ederek katıldığı fuarlarda üretimini gerçekleştirdiği çağdaş ve günün koşullarına uygun enerji tasarruflu aydınlatma ürünlerini ziyaretçilerle buluşturuyor.

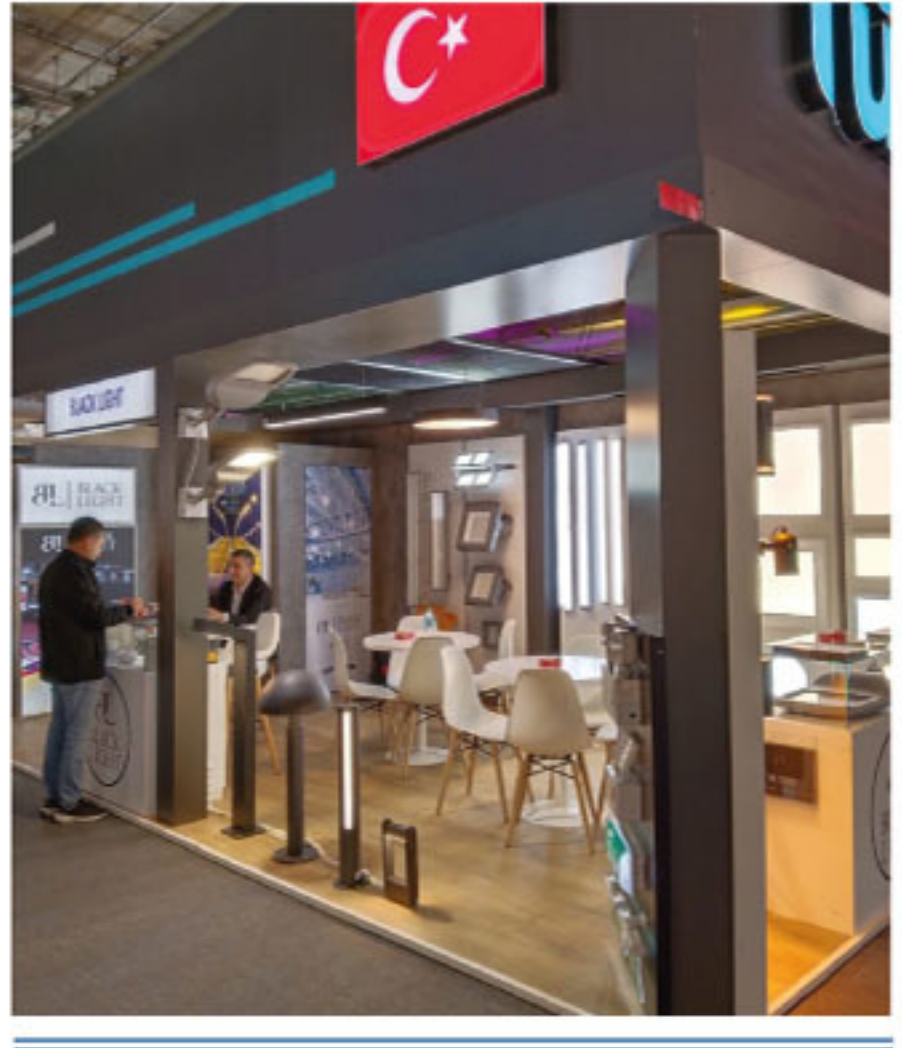



- Orta Gerilim Tesisleri
- Elektrik Taahhüt İşleri
- Trafo Merkezleri Kurulumu
- Enerji Nakil Hattı Proje ve Uygulama (ENH)
- Güvenlik Sistemleri Tasarım ve Kurulumları
- Enerji Kuvvet ve Zayıf Akım Kablolari
- A.G ve O.G Şalt Malzemeleri
- Kablo Kanalları



Light+Building Messe Frankfurt Fuarı'nda Alkan Aydınlatma Rüzgarı Esti

Ülkemiz aydınlatma sektörünün marka olmayı başarmış üreticilerinden Alkan Aydınlatma üretimini gerçekleştirdiği yenilikçi ürünlerini 3-8 Mart tarihleri arasında düzenlenen ve konusunda dünyanın en önemli aydınlatma fuarı olma başarısını gösteren Light+Building Messe Frankfurt Fuarı'nda sergiledi.

Fuarda yeni geliştirdiği aydınlatma ürünlerini başta Avrupa ülkeleri olmak üzere dünyanın çok sayıda ülkesinden gelen ziyaretçilerle buluşturan Alkan Aydınlatma'nın standında sergilediği ürünler müşterilerden tam not aldı.

Messe Frankfurt tarafından Almanya'nın ve Avrupa'nın finans merkezi konumundaki Frankfurt kentinde, iki senede bir düzenlenen, Light + Building Fuarı'nda yoğun Ar-Ge çalışmaları sonucu geliştirdiği ürünleri sergileyen Alkan Aydınlatma standında bulunan yetkililer stantta sergilenen aydınlatma ürünleri ile ilgili ziyaretçileri

bilgilendirerek ziyaretçilerin ürünlerle ilgili sordukları soruları cevaplandırdılar.

6 gün süren fuar boyunca yenilikçi aydınlatma çözümlerini standında sergileyen Alkan Aydınlatma özellikle enerji verimliliğine katkı sağlayan ürünleri ile fuarın en çok ziyaret edilen firmaları arasında yerini aldı. Her fuarda olduğu gibi bu fuarda da ülkemizi en iyi şekilde temsil eden Alkan Aydınlatma ülkemiz aydınlatma sektörünün gelişimine ciddi anlamda katkı sağladı.

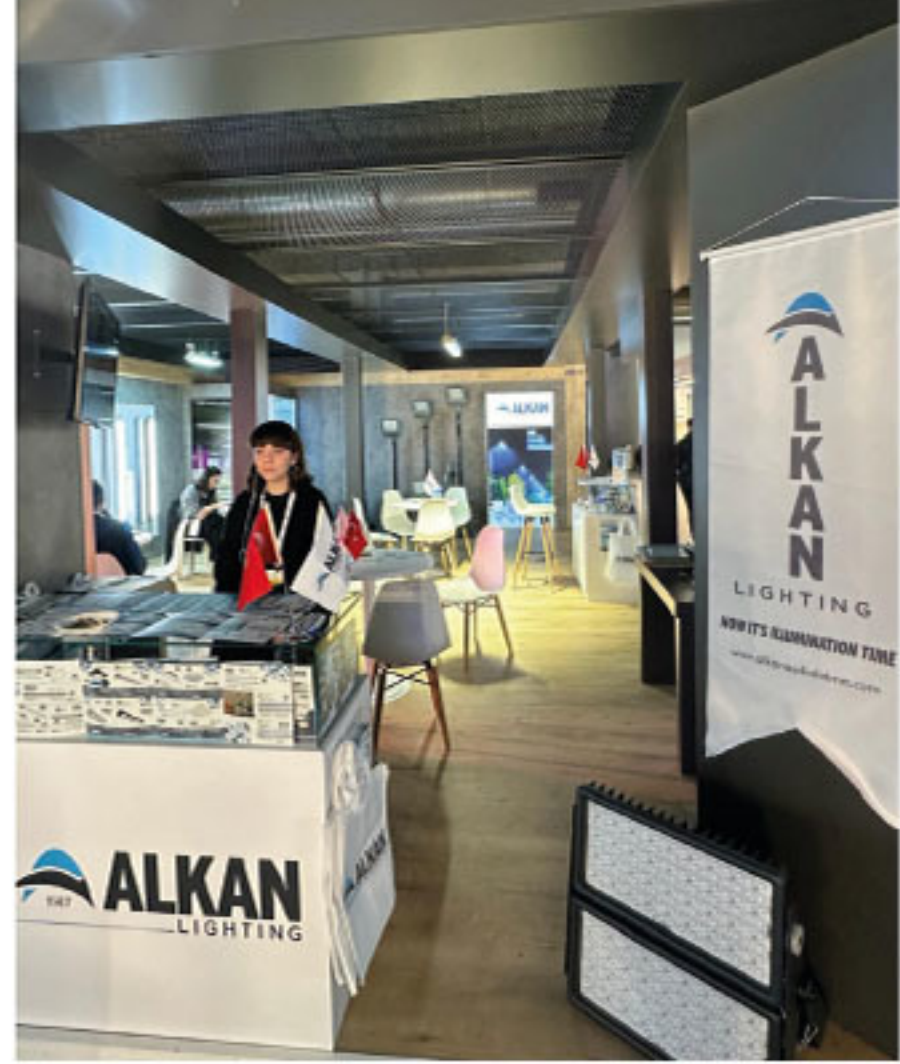

Daima Yenilik



TEKNİK ÖZELLİKLER

- Beyan çalışma gerilimi : 400 V AC 690 V AC • Beyan yalıtım gerilimi : 1000 V
- Beyan darbe dayanım gerilimi : 12 kV • Ana çalışma akımı : 6300 Ampere kadar
 - Beyan Tepe dayanım akımı : 220 kA • Beyan Frekans : 50 Hz
- Beyan koruma derecesi : IP 55 • Beyan Mekanik darbe kodu : IK10
 - Beyan Mekanik darbe kodu : IK10

6300A FORM - 4B TİP TEST SERTİFİKALI ve SİSMİK TEST BELGELİ PANOLAR

Veksan Aydınlatma Mimari Aydınlatma Ürünleri İle Light+Building Messe Frankfurt Fuarı'na Damgasını Vurdu

1986 yılında kurulan, kurulduğu günden bugüne yalnızca aydınlatma armatürleri üretimi konusunda çalışan, tüm bilgi birikimini ve enerjisini bu konuya yönlendirerek, aydınlatma armatürleri üretimi konusunda uzman bir kuruluş haline gelmeyi başaran Veksan Aydınlatma'nın Light+Building Messe Frankfurt Fuarı'nda sergilediği mimari aydınlatma ürünleri ziyaretçilerin beğenisi kazandı.



Kaliteden ödün vermeyip, sürekli gelişmeyi ve ilerlemeyi sağlayarak, aydınlatma sektörünün güvenilir ve gözde bir markası haline gelen Veksan Aydınlatma üretimini gerçekleştirdiği mimari aydınlatma armatürleri ile Light+Building Fuarı'nda ülkemizi en iyi şekilde temsil etti.

6 gün süren Fuar boyunca yeni geliştirdiği mimari aydınlatma ürünlerini standında sergileyen Veksan Aydınlatma'nın standı ziyaretçilerin yoğun olarak ziyaret ettiği standlardan birisi

oldu. Veksan Aydınlatma'nın ürünlerini yakından inceleyen ziyaretçiler ürünlerin kalitesini çok beğendiler.

Ülkemiz aydınlatma sektöründeki önde gelen konumunun yanında, yenilikçi uygulamaları, dünya standartlarındaki üretim kalitesi sayesinde, başta Kuzey Avrupa ülkeleri olmak üzere dünyanın çok sayıda ülkesine düzenli olarak ihracat gerçekleştiren Veksan Aydınlatma fuarda yaptığı ikili görüşmelerle ihracat yaptığı ülke sayısına yenilerini ekleyecek.





WATTRON

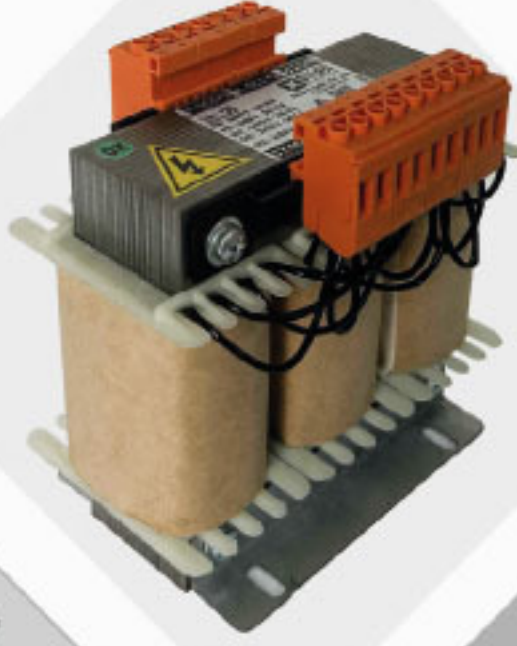

 **Bimetal Kablo Pabucu**

 **Tek Fazlı & Üç Fazlı İzolasyon
Transformatörleri**

 **Şönt Reaktörleri**

 **Harmonik**

www.wattron.com.tr



AÇIKEL

ELEKTRİK & KLEMENS

PİRİNÇ TOPRAKLAMA
KLEMENSİ İMALATI VE SATIŞI

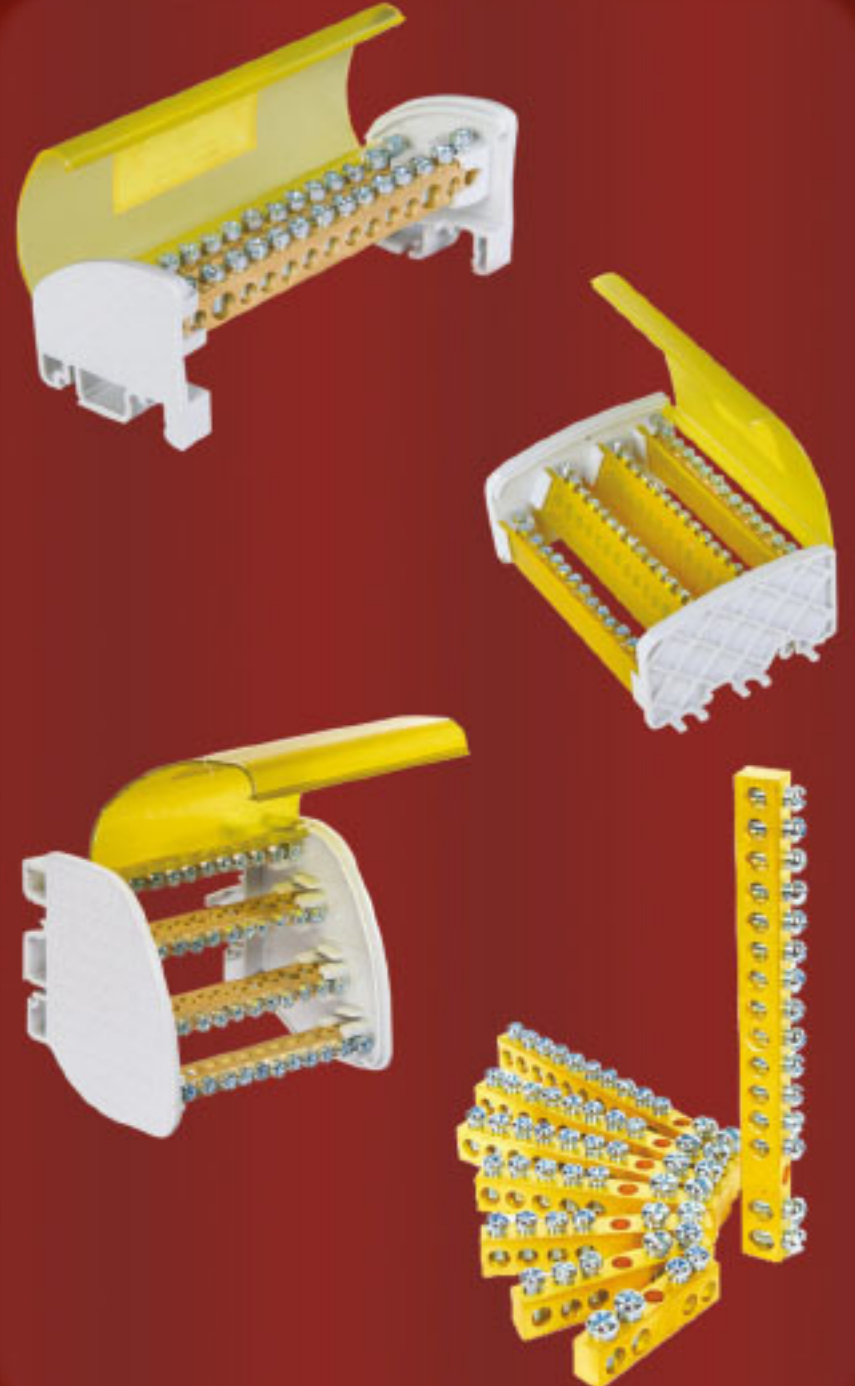
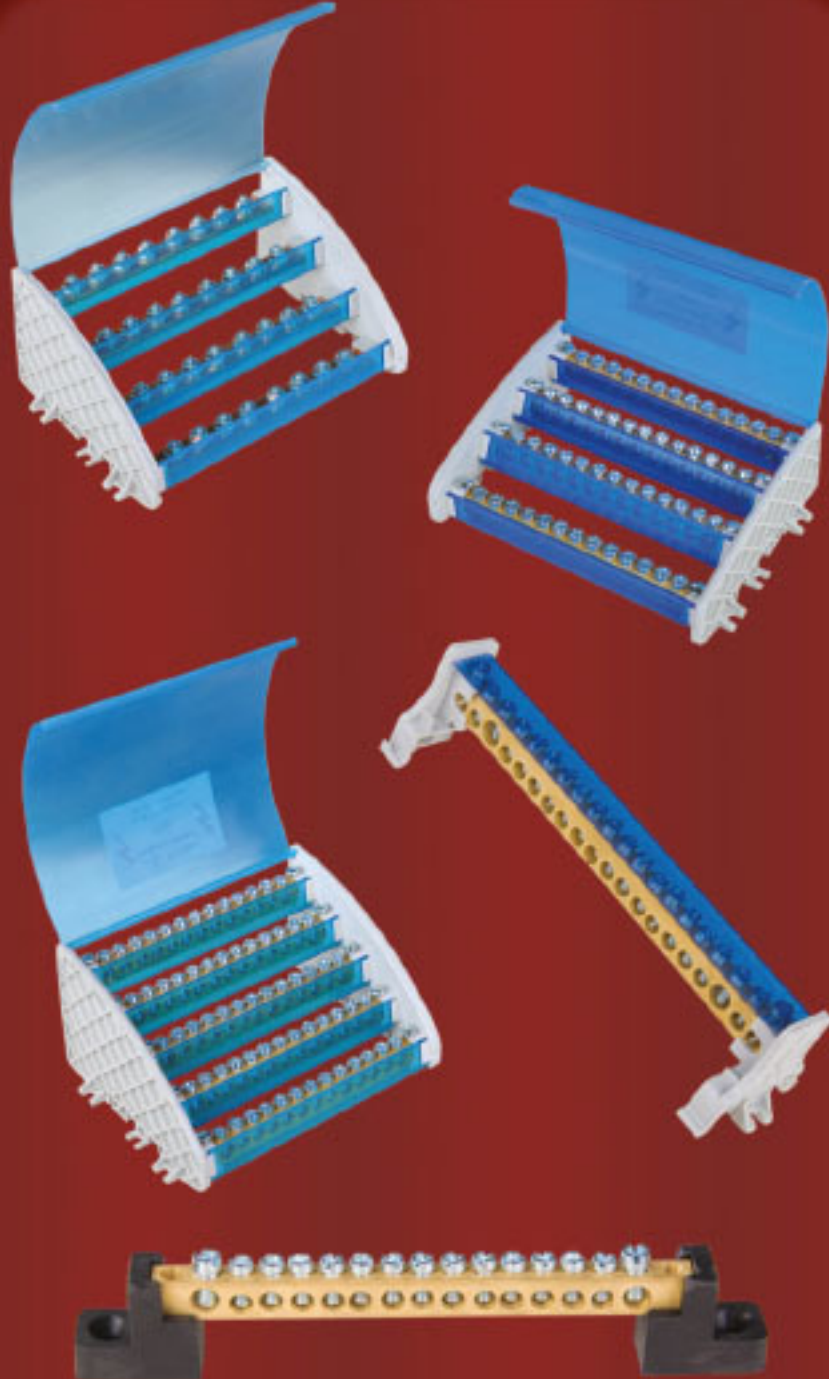

📍 Tatlı Kuyu Mah. 1302/4 Sk. No:8
Açikel Apt. Gebze/KOCAELİ

☎ 0262 743 26 60
☎ 0532 457 89 31

✉ acikelklemens@hotmail.com
info@acikelklemens.com



ELPANEL

ELEKTRİK TAHH.SAN.TİC.LTD.ŞTİ.

Orta Gerilim Hücreleri 10 KV - 36KV
MCC/DDC Motor Kontrol Panoları
Alçak Gerilim Panoları 0,4 KV
Trafo Sac Köşk İmaalatı

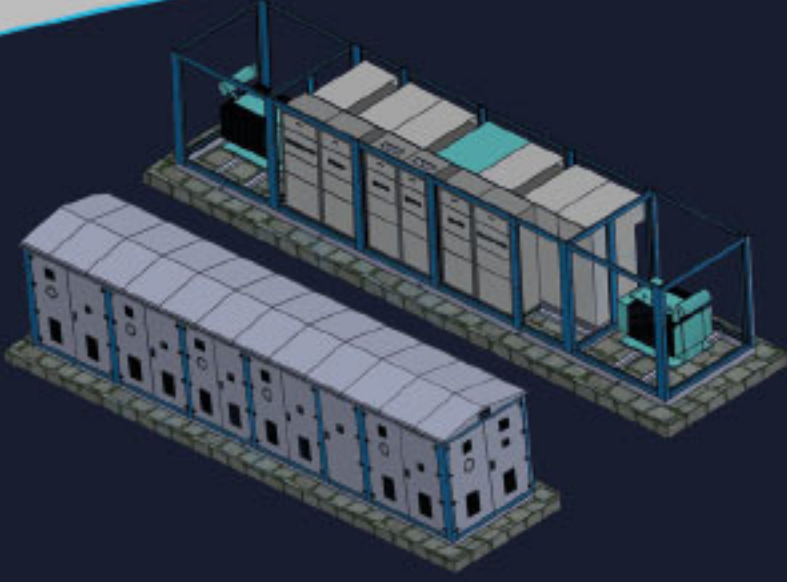

Akçaburgaz Mahallesi. 592. Sokak. No:10/12
Esenyurt, İstanbul / TÜRKİYE
Tel: +90 212 549 50 20 Gsm: 0534 525 40 93
elpanel@elpanel.com.tr - www.elpanel.com.tr



ELPANEL

ELEKTRİK PANO SAN. TİC. AŞ.

Sac Köşk Karkas ve Pano Karkas İmalatı
O.G. Hücre Karkas 10 KV - 36 KV
Fabrika Makina Parçaları
MCC/DCC Pano Karkas

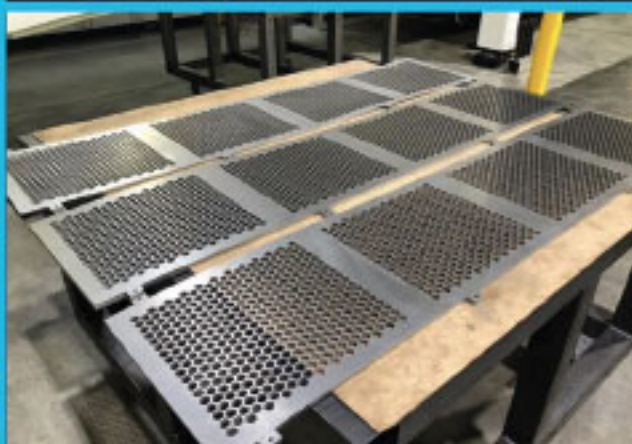

Akçaburgaz Mahallesi. 592. Sokak. No:10/12 Esenyurt, İstanbul / TÜRKİYE
0542 619 76 14 elpanel@elpanel.com.tr www.elpanel.com.tr

Panasonic, 2024'te Mobilite İş Birliklerine ve Teknolojik Yeniliklere Öncülük Etmeye Hazırlanıyor

Panasonic'ın TOUGHBOOK Avrupa Bölüm Başkanı Steven Vindevogel, ekonomik belirsizlikler ve benzeri görülmemiş teknolojik değişimler çağında mobilite ortaklıklarının önemini vurguluyor.

Panasonic'ın TOUGHBOOK Avrupa Bölüm Başkanı Steven Vindevogel, 2024'e girerken işletmelerin bir belirsizlik dönemiyle karşı karşıya olduğunu belirterek, Avrupa'nın üzerinde yüksek maliyetler, tedarik zinciri zorlukları ve kalifiye işgücü sıkıntısı gibi sosyo-ekonomik bulutların do-laştığına değiniyor. Ancak, mobilite alanında iş yapma biçimi-mizi dönüştürmeyi vaat eden 5G ve yapay zeka gibi teknolo-jiler şeklinde ortaya çıkan cesaret verici ipuçları da var.

Yol biraz belirsiz ve işler hızlı ilerliyor olsa da, 2024 yılı heyecan verici bir değişim yılı olacağı benziyor. Bu dönemde işletmelerin her zamankinden daha çevik olması ve kendilerine rehberlik edecek güvenilir ortaklarıyla yakın iş birliği içinde çalışması gerekiyor.

5G ve Yapay Zeka ile Üretkenliğin Yeni Dalgası

5G ve yapay zeka teknolojilerinin entegrasyonu, Avrupa'daki mobil iş güçlerini devrim niteliğinde dönüştürecek. Panasonic TOUGHBOOK, bu dönüşümün ön saflarında yer alarak, 5G ağları için optimize edilmiş cihazlar sunuyor. Bu gelişmeler, acil servislerden lojistiğe kadar çeşitli sektörlerde üretkenliği artıracak.

Yapay zekanın, mobil iş gücü operasyonlarını yeniden şekil-lendirme potansiyeli büyük. Gerçek zamanlı veri paylaşımından akıllı karar vermeye kadar, mobil cihazlarda yapay zeka uygulamalarının yeni verimlilikler ve yetenekler ortaya çıkaracağı öngörü-lüyor.

Yenilikçi Teknolojilerle Sektörlerde Liderli

2024, çeşitli sektörlerde çığır açan gelişmelere sahne olacak. Panasonic TOUGHBOOK, otomotiv pili teknolojisi, kamu hizmetle-rinde yenilenebilir enerjiye geçiş, gelişmiş lojistik takibi ve acil du-rum hizmetlerinde iletişim gibi alanlarda bu sektörlerle uyum içinde.



Esneklik Sunan Bir Mobilite Ortaklığı: Panasonic

Modern mobil ihtiyaçların karmaşıklığını kabul eden Pana-sonic, sağlam cihaz üreticisi olmanın ötesine geçerek kapsamlı bir mobil ortak olmaya kararlı bir şekilde ilerliyor. Panasonic, özel çö-zümler, esnek satın alma seçenekleri (OPEX ve CAPEX) ve cihaz sağlamaktan 48 saatlik tamir ve değiştirme hizmetlerine kadar kapsamlı destek sunuyor.

Sürdürülebilirlik Taahhüdü: REVIVE Programı

Panasonic'ın sürdürülebilirliğe olan bağlılığı doğrultusunda, REVIVE programı 2024 yılında önemli bir rol oynayacak. Bu giri-şim, TOUGHBOOK cihazlarını yeniden kullanarak ve sorumlu bir şekilde yaşam döngüsü yönetimi sağlayarak sürdürülebilirliği des-tekliyor.

Steven Vindevogel, "2024'ün belirsizliklerini kabul etmekle bir-likte, önümüzdeki fırsatlar konusunda da heyecanlıyız" diyor. "Pa-nasonic TOUGHBOOK, bu zorluklarla ve fırsatlarla başa çıkmaya hazır. Her zaman en iyisini umarken tüm olasılıklara karşı hazırlıklı olmamız gerektiğini de unutuyoruz; bu nedenle olası yağmurlara karşı şemsiyenizi de unutmayın!"





Solar Sistemleri

**-AG-OG Elektrik
Malzemeleri
Tedarigi**

**-Araç Şarj
İstasyonu -
Güneş Enerji
Sistemi Satışı ve
Kurulumu**

Bakır Ürünler



OG-YG ÜRÜNLERİ

KABLO ÇEŞİTLERİ



5. TOS+H Fuarı: Güçlü Ortaklar ve Bölgesel Çekiciliği ile İş Güvenliği ve Sağlığı Alanında Yenilikçi Güç

Düsseldorf, 21 Mart 2024 - TOS+H Expo, 2-4 Mayıs 2024 tarihleri arasında beşinci kez kapılarını açarak etkileyici başarı öyküsünü yazmayı sürdürecektir. Türkiye ve bölgedeki iş sağlığı ve güvenliği profesyonelleri için vazgeçilmez bir platform olarak kendini kabul ettiren fuarın çok yüksek bir talep yaratarak gözle görülür derecede çok rezervasyon alması, bölgedeki bu önemli etkinliğe yönelik hızla artan ilginin etkileyici bir şekilde altını çiziyor.

2024 heyecan verici yenilikleri beraberinde getiriyor:

24.000'i aşkın sanayici üyesi ile Türkiye'nin en büyük ve en güçlü sanayi odası İstanbul Sanayi Odası (İSO), bir kez daha TOS+H Expo'nun güvenilir ortağı olacak. İstanbul Sanayi Odası, TOS+H Expo Fuarı'nda kendi standlarıyla (İstanbul Sanayi Odası ve İstanbul Sanayi Odası Belgelendirme A.Ş.) yer alırken, İSO İş Sağlığı ve Güvenliği Sempozyumu ile de Deprem ve Afetten Korunma konularına odaklanacak.

Fuar sırasında Genel Kurul'unu gerçekleştirecek olan TİGİAD da kendi standında işyerinde sağlık ve güvenlik konularında uzman sunumlarıyla fuara ayrı bir renk katacak.

"TOS+H Expo 2024 çerçevesinde bölgedeki iş sağlığı ve güvenliğine yönelik bu önemli platformu birlikte genişletmek amacıyla İstanbul Sanayi Odası (İSO) ile işbirliğimizi yoğunlaştırıyoruz. Bu ortaklık sayesinde, Türkiye'de güvenli bir çalışma ortamının geliştirilmesine birlikte kararlı bir katkıda bulunuyoruz." diyor A+A ve küresel A+A Et-



kinlik Portföyü Direktörü Lars Wismer.

Ayrıca yeni kurulan Start-up Zone, yeni firmalara yenilikçi çözümler ve vizyoner fikirler sunmaları ve ağ oluşturmaları için mükemmel bir fırsat sunuyor.

Messe Düsseldorf tarafından yerel organizatör Tezulas Fuar ile işbirliği içinde düzenlenen TOS+H Expo, iş sağlığı ve güvenliği alanında dünyanın en büyük ihtisas fuarı A+A ile yakından bağlantılı. Etkinlik, merkezi bir konumda bulunan ve toplu taşıma araçlarıyla kolayca ulaşılabilen İstanbul Kongre Merkezi'nde (ICC) gerçekleştirilecek. Katılım ücretsiz olup www.toshexpo.com.tr adresinden kayıt gerektirmektedir.

The 5th TOS+H Expo: Innovative strength in occupational safety and health with strong partners and regional appeal

Düsseldorf, 21 March 2024 – From 2 to 4 May 2024 TOS+H Expo will open its doors for the fifth time continuing its impressive success story. The trade fair, which has become established as an indispensable platform for occupational safety health experts in Turkey and the region, registers very high demand and plenty of space bookings, which impressively underscores the strongly growing interest in this key event in the region.

2024 brings exciting innovations:

The Istanbul Chamber of Industry (ISO), Turkey's biggest chamber of industry with over 24,000 members, will again act as the proven partner of TOS+H Expo. Organising its own stands (İstanbul Sanayi Odası and İstanbul Sanayi Odası Belgelendirme A.Ş.) and the ISO Symposium for Safety and Health at Work it will focus on



earthquake and disaster relief this year. The event will also be enhanced by the TİGİAD Association; it will hold its general assembly during the trade fair and organise its own stand as well as expert presentations on the themes of safety and health at the workplace.

"As part of TOS+H Expo 2024 we will be intensifying our cooperation with the Istanbul Chamber of Industry (ISO) to jointly expand this essential networking platform for occupational safety and security in the region. With this partnership we are making a decisive, joint contribution to the development of a safe working environment in Turkey," explains Lars Wismer, Director of A+A and the global Occupational Safety & Health Portfolio.

In addition, the newly installed Start-up Zone will provide young companies with an excellent opportunity to present innovative solutions and visionary ideas and to network.

Organised by Messe Düsseldorf in cooperation with the local organiser Tezulas Fuar, TOS+H Expo is closely linked to A+A, the world's biggest trade fair for occupational safety and occupational medicine. The event will be held at the centrally located and easily accessible Istanbul Congress Center (ICC).



uçtan uca

ömür boyu garantili

fiberoptik

sistemler...

"Hayatı hız kesmeden yaşayın"

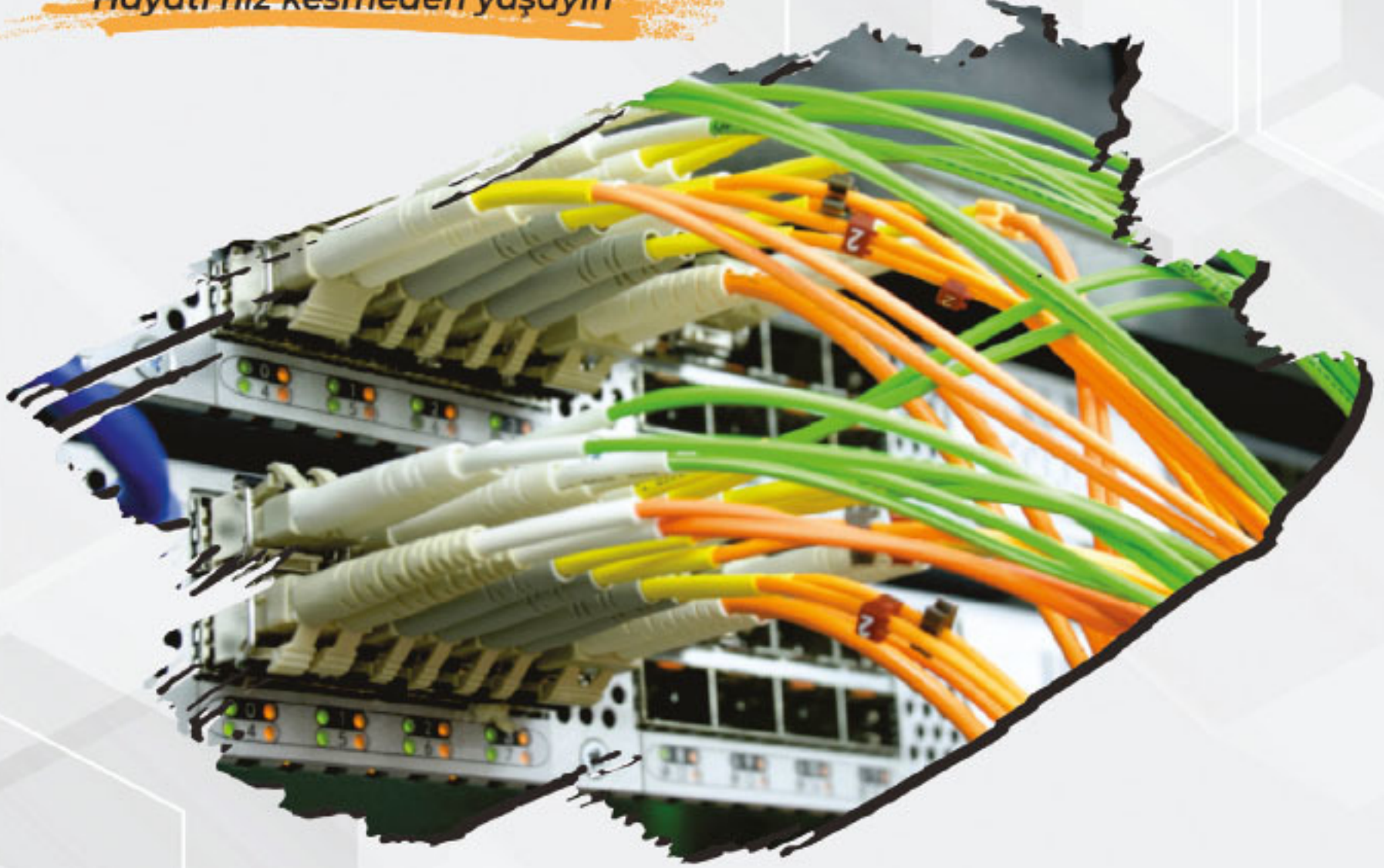

"Yapısal kablolamada uçtan uca hizmet"



(0312) 473 0 999

www.telkotim.com

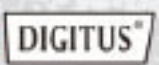
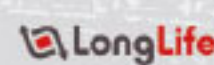

Kalen Grup: “Artan Enerji Talebini Karşılama İçin Çalışıyoruz”

Küreseldeki enerji krizinin etkileri halen devam ederken Türk enerji piyasası dışa bağımlılığı azaltmak için çalışmalarını sürdürüyor. Bununla birlikte nüfus ve endüstrileşmedeki yükselişle yoğunlaşan talebi karşılayacak oyunculara ev sahipliği yapıyor. Yerli enerji malzemeleri tedarikçisi ise yerel pazarı değerlendirirken faaliyetlerine ilişkin açıklamada bulundu.

Dünya genelinde giderek yükselen nüfus, enerjiye olan ihtiyacı da artırıyor. Statista'nın paylaştığı veriler de bu doğrultuda global çaptaki enerji üretiminin 2024'te yaklaşık %5 oranında artarak 28,34 ton kilowatt saate ulaşması öngörülüyor. Bu durum, enerji şirketleri için yeni fırsatlar anlamına geliyor. Dışa bağımlılığı azaltmak amacıyla çalışmalarına devam eden Türk enerji şirketleri de artan talebi karşılamak için yatırımlarını hızlandırırken yeni üretim tesisleri kuruyor, mevcut tesisleri modernize ediyor ve yenilenebilir enerji kaynaklarına daha çok bütçe ayırıyor. Türkiye'nin 81 ilindeki 600'den fazla işletmeye yüksek performanslı enerji malzemeleri tedarik eden Kalen Grup'un Yönetim Kurulu Başkanı Ömer Öztürk, Türk enerji piyasasını değerlendirirken bu alanda kalkınma sağlamak için gerekli hususları açıkladı.

“Türk enerji piyasası 2024'te daha da güçleniyor”

Kalen Grup Yönetim Kurulu Başkanı Ömer Öztürk, “Endüstrileşmenin hızlanmasıyla hem ülkemizde hem de dünyada enerjiye ve enerji ekipmanlarına talep yükseliyor. Biz de gerçekleştirdiğimiz Ar-Ge çalışmalarıyla özellikle Türkiye’de üretilmeyen ve ithalat yoluyla temin edilen spesifik ürünleri geliştiriyor ve tedarik ediyoruz. Bu, ülkemize hem ekonomik hem de teknoloji açısından katkıda bulunmamızı sağlıyor. Dünyadaki diğer ekonomilerle rekabet edebilmenin yolu da buradan geçiyor. Bizim üretimde gösterdiğimiz bu çaba sektörümüzün ilerlemesinin önünü açıyor” diyerek sözlerine şunları ekledi:

“Türk enerji şirketleri üretim kapasitesi ve çeşitliliği ile dünyada oldukça iyi bir noktada konumlanıyor. İç ve dış etkenlere bağlı ola-



rak çeşitli zorluklarla karşılaşsa da çok sayıda faaliyet ve oyuncuyu kapsayacak şekilde değer zinciri oluşturmaya devam ediyor. Dışa bağımlılığı azaltmak için ilerlemesini sürdürüyor ve piyasalara yön veriyor.”

“Büyümenin sırrı paydaşların beklentilerini karşılamaktan geçiyor”

Enerji sektöründe köklü bir şirket haline gelmenin formülünü anlatan Kalen Grup Yönetim Kurulu Başkanı Ömer Öztürk, sözlerini şöyle sonlandırdı: “Enerji sektöründe büyümenin sırrı müşterilerinizin ürün ve hizmetinizden mutlu olmasından geçiyor. Biz de bu yönde olumlu geribildirimler alıyoruz. Kalen Grup olarak bugün, orta ve yüksek gerilim ekipmanları, güneş enerjisi ve rüzgar enerjisi santralleri ekipmanları, izolasyon malzemeleri, kablolar ve iş güvenliği malzemeleri gibi geniş bir yelpazede üretim yapıyoruz. Son kullanıcıdan kobilere kadar pek çok paydaşımız var. Her birinin beklentilerini tümüyle karşılayarak büyüme ivmemizi artırıyoruz. 2024'te de gerçekleştireceğimiz yatırımlarla yeni markamız öncülüğünde Londra'ya açılacağız. Ayrıca Ankara'ya yeni bir üretim tesisi kazandıracacağız.”



KONEN®

Elektrik A.Ş.

- ENERJİ, KUVVET ve ZAYIF AKIM KABLOLARI
- MONOBLOK KÖŞK ve MODÜLER HÜCRELER
- PARATONER ve AKSESUARLARI
- TOPRAKLAMA AYIRICILARI
- PAKO ŞALTERLERİ
- ÖZEL KABLOLAR
- ENDÜSTRİYEL KONTROL ÜRÜNLERİ
- A.G. - O.G. ŞALT MALZEMELERİ
- AYDINLATMA ARMATÜRLERİ
- KONTROL ROLELERİ
- KABLO KANALLARI
- GÜÇ TRAFOLARI
- PANO
- KLEMENSLER
- ÖLÇÜ ALETLERİ

 AG/OG Enerji Kabloları		 öznur kablo		 AG/OG Enerji Kabloları
 A.G. Dağıtım ve Endüstriyel Kontrol Ürünleri	 A.G. Dağıtım ve Endüstriyel Kontrol Ürünleri	 A.G. Otomasyon, Şalt Malz. ve Kont. Sistemleri	 Data, Bilgi İşlem ve Özel Kablo	
	 O.G. Güç Trafoları	 Hava Yalıtımlı Modüler Hücreler ve Monoblok Beton Köşker		 www.ankaraseramik.com
 Buton, Sinyal Lamb, Sınır Şalt ve Motor Koruma Şalterleri	 Elektronik Koruma, Kontrol Röleleri ve Ölçü Aletleri	 Klemens ve Yardımcı Malzemeleri	 Pako Şalterleri	 Plastik Kablo Kanalları ve Aksesuarları
	 ışığın yeni adı			 Aktif Paratoner Başlık ve Aksesuarlar
		 industrial plugs & sockets	 Klemens ve Yardımcı Malzemeleri	 Sinyal Ürünleri ve Armatürleri
	www.konen.com.tr			

Hayal ettiğiniz gibi...

Büsan Özel Org.San. Böl. Fevzi Çakmak Mah.Milenyum Cad.No:1/A Karatay / KONYA
Tel: 0332 251 82 34 pbx • Fax: 0332 251 82 37 • satis@konen.com.tr

Vega Makina, MOSA ile Türkiye Kaynak Jeneratörü Pazarının Yarısına Hakim

Tüm sektörlerde yer alan sanayi kuruluşlarına kaynak teknolojileri konusunda hizmet veren Vega Makina, 10 yıldır Türkiye distribütörlüğünü üstlendiği MOSA kaynak jeneratörleri ile hafif ve ağır endüstriyel kullanımlara geniş çözümler sunuyor. Ürün çeşitliliği, hızlı teslimatı ve yüksek standartlarda üretim kalitesine sahip MOSA kaynak jeneratörleriyle Türkiye kaynak jeneratörü pazarında yüzde 50 paya sahip Vega Makina, tüm Türkiye'ye yayılmış servis ağı ile kullanıcılarına satış sonrası üstün servis hizmeti veriyor.

Ağır endüstriyel kullanım için üretilen taşınabilir, sabit, benzinli ve dizel motorlu seçenekleri ile elektronik ve dijital kaynak akım ayarlı olmak üzere ihtiyaca uygun geniş ürün yelpazesine sahip İtalyan menşeli MOSA kaynak jeneratörlerinin Türkiye distribütörlüğünü üstlenen Vega Makina, Avrupa standartlarında hizmet kalitesi sunuyor. Türkiye'de kaynak jeneratörü ihtiyacı olan firmaların yüzde 50'sinin ilk tercihi olan MOSA, en zor arazi koşullarında dahi üstün performans gösteriyor.

İhtiyaca göre şekillenen çözümlerle kaynak jeneratörlerinde lider: MOSA

Kaynak jeneratörlerinin elektrik enerjisinin olmadığı yerlerde kaynak yapılabilmesi ve bazı yardımcı ekipmanların çalışabilmesi için gerekli elektrik enerjisini ürettiğini belirten Vega Makina Genel Müdürü Serdar Selim Zengin, "İtalyan BCS GROUP markası olan MOSA 50 yılı aşkın süredir jeneratör setleri, jeneratörlü kaynak makineleri ve aydınlatma kuleleri üretiminde dünya çapında önde gelen markalardan biri konumunda yer alıyor. 100'den fazla ülkede ürün satışı olan MOSA'nın Türkiye distribütörlüğünü 2014 yılından bu yana üstlenen Vega Makina olarak, müşterilerimizi sürekli gelişen ve güçlenen bir iş birliğinin çözümleriyle buluşturuyoruz. Özellikle ürün gamındaki çeşitlilik, hızlı teslimat, yüksek standartlarda üretim kalitesi ve Avrupa Birliği normlarına uygun teknik altyapısı, MOSA kaynak jeneratörlerini pazardaki rakiplerine

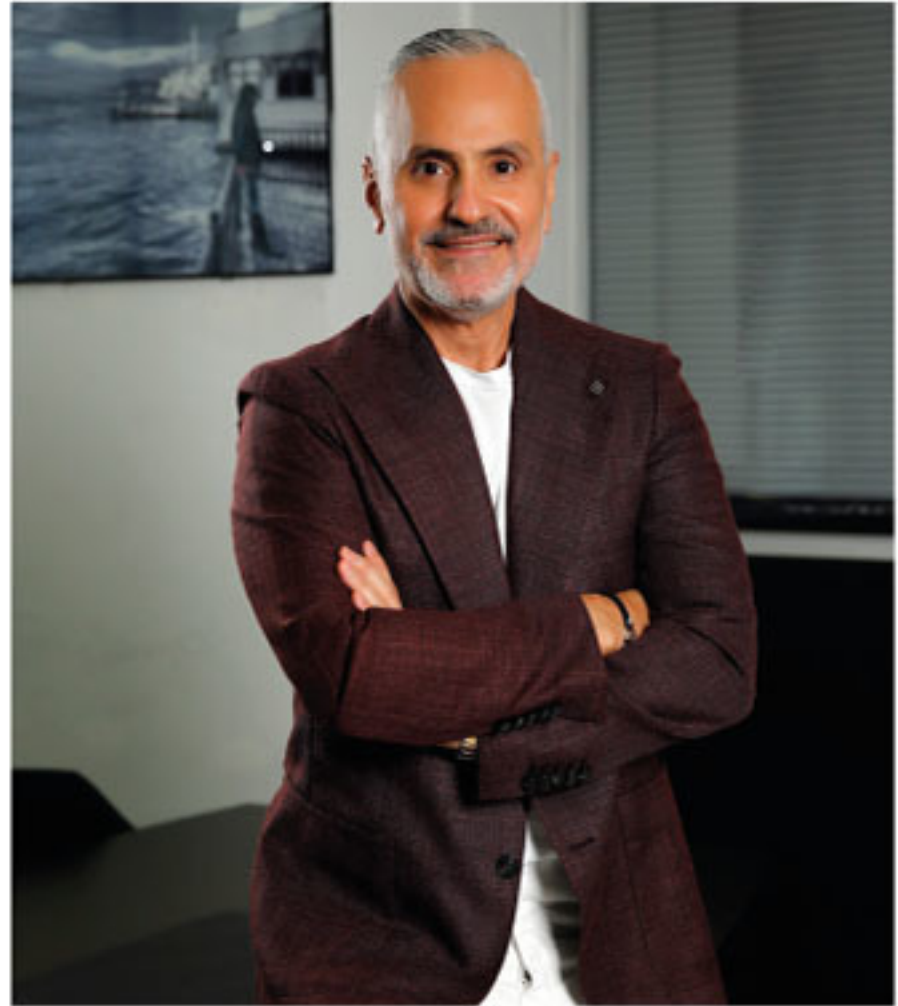

göre daha avantajlı konuma getiriyor. Asya ve Amerikalı rakiplerine göre navlun, vergi avantajları, ürün teslim süreleri ve teknik dokümanlara daha rahat erişim konularında ise ciddi avantajları bulunuyor" dedi.

Çağdaş ve kullanıcı dostu tasarımla ağır endüstriyel işlemler daha sorunsuz

Çok düşük amperli kompakt taşınabilir makinelerden, ağır arazi ve iklim şartlarında kullanıma uygun endüstriyel modellere kadar çok çeşitli ürün yelpazesine sahip olması, MOSA kaynak jeneratörlerinin avantajları arasında bulunuyor. MOSA ürünleri birincil enerji kaynağı olarak kullanılmayan yanı sıra benzinli veya dizel motorlu, tek fazlı veya üç fazlı alternatörlü geniş bir yelpazeyi de bünyesinde barındırıyor. 3.000 devir/dakika hızındaki modellerden (kompakt taşınabilir seri, S-sessiz ve SX süper - sessiz) 18 KVA'ya kadar güce sahip olanlarla; 1.500 devir/dakika hızındaki modellerden (sessiz veya süper sessiz versiyonlarda) 410 KVA'ya kadar güce sahip olanlara kadar geniş ürün çeşitliliği bulunuyor. Üstün performans sergilemenin yanı sıra çağdaş ve kullanıcı dostu bir tasarıma da sahip MOSA kaynak jeneratörleri, hafif ve ağır endüstriyel işlemlerde uygun kullanım imkanı sağlıyor.



YILDIZLAR ELEKTRİK TİCARET VE SANAYİ A.Ş.



Güvenin ve Tecrübenin Tek Adresi

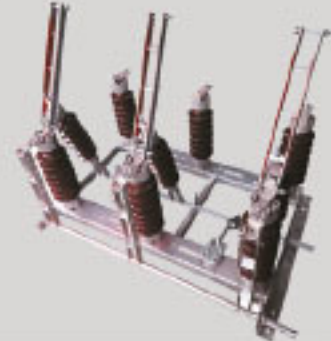

Kaıitest
ISO 9001:2008

**ANKARA
SERAMİK**

**HASÇELİK
KABLO**

**ULUSOY
electric**
An Eaton Brand

ELTAS

ASTOR

**Öznur
KABLO**

KOC

PRATEK

ELECTRONICON
always in charge

ALVES KABLO

KORÇELİK

Raychem

EFO

ASGERSAN

Safak

elster

Merkez: İvedik OSB. Melih Gökçek Blv. 1524 Cd. No:92/4
(88 Oto Sanayi Sit. 1.Böl. Karşısı) 06370, Yenimahalle/ANKARA
Tel: +90 312 311 65 96 - 394 67 36

info@yildizlarelektrik.com.tr - www.yildizlarelektrik.com.tr

Depo: İvedik OSB. Melih Gökçek Blv. 1524 Cd. No:92/15
(88 Oto Sanayi Sit. 1.Böl. Karşısı) 06370, Yenimahalle/ANKARA
Tel: +90 312 394 49 92

Uludağ Elektrik'ten Yeşil Dönüşüm Ormanları Projesi



Gelecek nesillere daha yaşanılabilir bir dünya bırakmak hedefiyle, doğayı korumaya yönelik çalışmalar yürüten Uludağ Elektrik, Yeşil Dönüşüm Ormanları projesi kapsamında Çanakkale'nin Kemel Köyü'ne bin adet fidan dikti. Çanakkale Onsekiz Mart Üniversitesi Sosyal Sorumluluk Proje Koordinatörlüğü ve Çanakkale Orman Bölge Müdürlüğü paydaşlığında gerçekleştirilen etkinliğe şirket yöneticileri ve çalışanların yanı sıra ilgili kurumların yöneticileri ile çok sayıda gönüllü öğrenci katıldı.

Klim krizinin etkisiyle dünyada her geçen yıl doğal kaynaklar tükenirken, aşırı sıcaklıklar nedeniyle ortaya çıkan yangınlarda da ormanlar yok oluyor. Gelecek nesillere nefes olabilmesi için Yeşil Dönüşüm Ormanları projesi kapsamında 4 yılda 4 bin fidanı doğayla buluşturan Uludağ Elektrik, Çanakkale'nin Kemel Köyü'nde gerçekleştirdiği fidan dikim etkinliğiyle 1.000 adet fidanı daha doğayla buluşturdu.

Her yıl 1000 ağaç doğa ile buluşuyor

Etkinlikte ilgili değerlendirmelerde bulunan Uludağ Enerji CEO'su Sinan Öktem, "Uludağ Enerji Grubu olarak ülkemize yarar sağlayacak projeleri hayata geçirmeyi şirket politikamız haline getirdik. Dünyayı ve doğayı korumak adına birçok proje gerçekleştiriyoruz. Dört yıldır da fidan dikim etkinliğimizi gerçekleştiriyoruz. Dijitalleşme çalışmalarımız sayesinde kağıt tüketimimizi minimuma indirdik. Ama yine de belirli miktarlarda kağıt tüketimimiz oluyor ve bu da yılda yaklaşık 1.000 adet ağaca denk geliyor. Biz de her yıl kullandığımız kağıtlara eş değer olacak şekilde 1.000 adet fidan dikerek, kullandığımız kaynağı tekrar doğaya ulaştırıyoruz. Kağıt tüketimimizi sıfıra düşürene dek dijitalleşme çalışmalarımızı sürdüreceğiz. Kağıt kullanımını sıfırlasak bile, fidan dikim etkinliğimize devam edeceğiz" dedi.



"Doğal kaynakları korumayı görev edindik"

Uludağ Elektrik 4 yıl önce başlattığı Yeşil Dönüşüm Ormanları projesi ile müşterilere iletilen fatura ve abonelik işlemlerinde kullanılan kağıtlara karşılık bugüne kadar Bursa, Balıkesir, Çanakkale ve Yalova illerinde fidan dikimi gerçekleştirerek, ormanlar oluşturdu. Hizmet bölgelerindeki yeşil alan miktarının artmasına katkı sağlayacak projelere devam edeceklerini belirten Uludağ Elektrik Genel Müdürü Remezan Arslan ise, "Uludağ Elektrik olarak yıllardır doğal kaynakları korumayı bir görev ediniyoruz, pek çok sosyal proje üretiyoruz. Bu doğrultuda geçmişte başlattığımız bir dijitalleşme projemiz vardı. Amacımız müşterilerimize ilettiğimiz faturalar ve abonelik işlemleri için imzalanan evrakların sıfırlanmasıydı. Tükettiğimiz kağıt miktarını dengelemek için başlattığımız projemiz sayesinde bugüne kadar 4.000 fidan dikimi gerçekleştirdik. Yangın sonrasında da bu kampanyayı Çanakkale bölgesinde yürütelim daha kıymetli olur diye düşündük. Hızlı bir şekilde doğayı eski görünümüne kavuşturmak için bölgede 1.000 adet fidan dikimi gerçekleştirdik. Böylelikle toplam 5.000 fidana ulaştığımız oldu. Bunu her sene düzenli olarak sürdürmeye devam edeceğiz. Asıl gayemiz bir yandan kağıt tasarrufunu sağlarken, diğer yandan da dijitalleşme yolunda adımlar atmak. Şu anda 1.7 milyonu aşkın abonemiz de elektronik fatura alıyor. Elektronik fatura alan müşterilerimizin katkısı karşılığında biz de bu tarz projelere ciddi destek veriyoruz" açıklamasında bulundu.

Bugüne kadar diktiği fidanlarla yüzlerce ton kağıda denk gelen ağacı doğaya kazandıran Uludağ Elektrik, milyonlarca litre su tasarrufuna da katkıda bulundu. Etkinliğe Çanakkale Onsekiz Mart Üniversitesi Sosyal Sorumluluk Proje Koordinatörlüğünden Koordinatör Doç. Dr. Hicran Özlem Iğın ve Koordinatör Yardımcısı Doç. Dr. Nazan Çalbayram'ın yanı sıra Çanakkale Orman Bölge Müdürlüğünden temsilciler de katılım sağladı.





E
EMOSAN[®]

Enerjide Güvenilir Tedarik ve Çözüm Ortağınız!

ELEKTRİK • OTOMASYON • TAAHHÜT • AYDINLATMA • KABLO

Schneider
Electric

V:KO
by Panasonic

SIEMENS

METE ENERJİ
powerful connections

EMES

E/MTES

PHILIPS

cableako

eraplast
electric

PHOENIX
CONTACT

SICK

KÖHLER

mekas
KABLO

öznur kablo

wieland

Xoren
electric

NE-AD

BİRTAŞ
KABLOS

AUDIO

MUCCO
KALİTE TEDARİK DEĞİLDİR

ORTAC
Kablo Bağlantı Elemanları

CATA

GECEM

VOLTEK
ELECTRIC

Klauke

finder

HES
KABLO

Jameson

İvedik Organize Sanayi Bölgesi 1354 (Eski 21). Cadde No. 93 PK 06600 Yenimahalle - Ankara / TÜRKİYE

Tel: 0312 354 66 07 - 354 62 24 - 394 26 36 • Fax: 0312 354 48 99

info@emosan.com.tr • www.emosan.com.tr

Stylish
Elegant
Aesthetics



Enerji Sektöründeki Her 10 CEO'dan 9'u Şirketlerinin Büyüyeceğini Düşünüyor

Enerji sektörü CEO'larının ESG, üretken yapay zekâ ve sektörün geleceği hakkında görüşlerini ortaya koyan KPMG'nin 2023 Küresel Enerji Sektörü CEO Araştırması yayınlandı. Araştırmada yer alan ankete göre küresel Enerji CEO'larının kendi şirketlerinin büyüme beklentilerine olan güveni önemli ölçüde artarak yüzde 87'ye yükseldi. Ankete katılan CEO'ların yüzde 73'ü üç yıl içinde ofise tam olarak geri dönülmesini bekliyor. Hatta yüzde 94'ü ofise gelecek çalışanları ödüllendirmeyi düşünüyor. CEO'ların yaklaşık üçte ikisi için üretken yapay zekâyâ yatırım yapmak en önemli öncelik ve yüzde 48'i bu yatırımların geri dönüşünü üç ila beş yıl içinde görmeyi bekliyor.

KPMG; enerji, petrol ve gaz, madencilik ve kimya sektörlerinden 127 küresel CEO ile anket yaparak önümüzdeki üç yıl için sektöre ve ekonomik duruma ilişkin görüşlerini topladı. Devam eden jeopolitik gerilimler, üretken yapay zekânın hızlı yükselişi ve küresel ekonomik belirsizlik ortamında enerji, doğal kaynaklar ve kimyasallar (ENRC) sektöründe görev yapan CEO'lar, şirketlerinin ve sektörün genelinin büyüme beklentilerine oldukça güven duyduklarını, müşteri deneyimini iyileştirmeye ve ESG girişimlerini yürütmeye odaklandıklarını ifade ediyorlar.

Raporla ilgili değerlendirmede bulunan KPMG Türkiye Enerji Sektörü Lideri Hakan Demirelli, "Enerji sektöründeki teknolojik yenilikler, piyasalardaki değişkenlikler ve karbonsuzlaşma için artan talebin yönlendirdiği dönüşümü ele alan 2023 yılı enerji sektörü raporumuz sektördeki tüm oyuncuların yeni fırsatlardan nasıl yararlanabileceklerini ortaya koyuyor. Güvenilir bilgiye ve veriye dayanan analizlere duyulan ihtiyacın sürekli arttığı enerji sektörü için hazırladığımız raporun, bu gereksinimi karşılamasını umuyoruz. Raporumuz, enerji piyasalarına ilgi duyan herkese bir kaynak olma özelliği taşıyor." dedi.

Ekonomik görünüm: Enerji CEO'larının güveni diğer sektörlerden fazla

KPMG'nin 2023 Küresel Enerji Sektörü CEO Araştırması'nda yer alan ankete göre, küresel Enerji CEO'larının kendi şirketlerinin büyüme beklentilerine olan güveni önemli ölçüde artarak yüzde 87'ye yükseldi ve bu oran 2022'ye göre altı puanlık bir sıçrama anlamına geliyor. Sektördeki CEO'ların güven seviyeleri, yüzde 77 ile üç yılın en düşük güven seviyesine sahip olan küresel CEO'lara kıyasla yüksek kalmaya devam ediyor. Sektörde sermaye daha düşük karbonlu enerjilere doğru kaysa da CEO'lar, mevcut işlerinin ve müşterilerinin yakın zamanda ortadan kalkmayacağına inanıyor.

Enerji CEO'ları ayrıca sektörün geneline benzer şekilde yüzde 83 ile yüksek güven duyduklarını belirtiyor ki bu, 2022'ye göre yüzde iki artış anlamına geliyor. Bu artan güvenin, kademeli ekonomik toparlanma ve dünya genelinde enerji dönüşümünün artan öneminden kaynaklandığı tahmin ediliyor. Hatta sektördeki CEO'ların küresel ekonomiye duydukları güven de pandemi öncesindeki seviyeleri aşıyor. Her dört Enerji CEO'sundan üçü (yüzde 75) önümüzdeki üç yıl için ekonomiye genel olarak güvendiklerini ifade ederken bu oran geçen yıl yüzde 71'di.

Çığır açan teknoloji: Enerji CEO'ları ihtiyatlı bir şekilde üretken yapay zekâyı benimsiyor

Ankete katılan CEO'ların yaklaşık üçte ikisi (yüzde 64) üretken yapay zekâyâ yatırım yapmanın en önemli önceliklerini olduğu konusunda hemfikir ve yüzde 48'i bu alana yaptıkları yatırımların geri dönüşünü üç ila beş yıl içinde görmeyi bekliyor. CEO'lar, sektörde-



ki iş gücünün hem yapay zekâyâ hem de temiz enerjiye geçişin üstesinden gelebilecek donanıma sahip olduğundan da emin. Yüzde 52'si (2022'ye göre yüzde yedi artış) yeni teknolojiye yatırım öncelik vermek yerine çalışanlarının yeteneklerini geliştirmeye yatırım yapmaya odaklanıyor.

Bununla birlikte sektör CEO'larının yüzde 60'ı, üretken yapay zekânın intihal, veri koruma, önyargı ve şeffaflık gibi konularda etik zorluklara yol açabileceğini düşünüyor. Enerji CEO'ları ayrıca yapay zekânın siber güvenlik risklerini artırmasıyla da mücadele ediyor. Yapay zekâ siber saldırıların tespit edilmesine yardımcı olsa da yüzde 82'si bu teknolojinin düşmanlar için yeni saldırı stratejileri sağlayabileceğine inanıyor. Son birkaç yılda siber güvenliğe verilen tüm öneme rağmen, CEO'ların yalnızca yüzde 46'sı bir siber saldırıya karşı hazırlıklı olduklarını söylüyor.

Yetenek: Enerji CEO'ları ofise dönüşü destekliyor

Özellikle, küresel enerji CEO'larının çoğu salgın öncesi çalışma yöntemlerini destekleme konusunda kararlı, yüzde 73'ü üç yıl içinde ofise tam olarak geri dönülmesini bekliyor. Bu geçen yıla göre yüzde sekiz artış anlamına geliyor. Buna ek olarak, yüzde 94'ü ofise gelecek çalışanları uygun görevler, zamlar veya terfilerle ödüllendirebileceklerini de söylüyor.

Bu yaklaşım, enerji sektöründeki geleneksel düşüncenin devam ettiğini ortaya koyuyor ve son üç yılda verimlilik üzerinde büyük ölçüde olumlu bir etkisi olsa da hibrit çalışmayla ilgili tartışmalara da zemin hazırlıyor.

ESG: Enerji sektörünün uzun vadede büyümesi için çok önemli

Küresel enerji sektörü CEO'ları, ESG'yi (çevresel, sosyal, yönetim) işletmelerinin dirençli olmasına ve uzun vadeli büyüme sağlayabilmesine yardımcı olan kurumsal stratejilerinin vazgeçilmez bir parçası olarak giderek daha fazla kabul ediyor. Enerji CEO'larının yüzde 78'i, değer yaratmak için ESG'yi işlerine tamamen dâhil ettiklerini söylüyor. Daha da önemlisi, müşterinin her zaman merkezde yer almadığı bu sektördeki CEO'ların yüzde 22'si ESG'nin önümüzdeki üç yıl içinde müşteri ilişkileri üzerinde en büyük etkiye sahip alan olacağına inanıyor. Ayrıca katılımcıların üçte birinden fazlası (yüzde 37) net sıfır emisyonu ulaşılabilecek gibi çevresel sorunlara yönelik ESG yatırımlarına da öncelik veriyor. Buna karşın yüzde 30'u jeopolitik belirsizlikler, alternatif enerji kaynaklarının yüksek maliyeti ve artan düzenlemeler nedeniyle tedarik zincirlerini karbonsuzlaştırmanın karmaşıklığı ve bu nedenle yakın vadede net sıfır emisyonu ulaşmanın zorlaştığını kabul ediyor.



Cellia Modüler



Kare Metal Modüler



ABB, Son Teknolojiye Sahip Robotik Tesisini Amerika Birleşik Devletlerinde Açtı

- Bu tesis yenilemesi ambalaj ve lojistik, yiyecek ve içecek, inşaat, yaşam bilimleri ve sağlık ile elektrikli araç üretimi dahil olmak üzere büyüme trendi içinde olan robotik segmentlerinde ABB'nin liderliğini destekleyecek.
- Yeni fabrika, işletmelerin iş gücü kıtlığına, küresel belirsizliğe ve daha sürdürülebilir çalışma ihtiyaçlarına yardımcı olmak için yapay zeka destekli teknolojiyi geliştirip üreten merkezi konumunda.
- Bu yeni tesis, Atlanta'daki Paketleme ve Lojistik merkezi, Houston'daki Yaşam Bilimleri ve Sağlık Araştırma Laboratuvarı ve San Jose'deki Araştırma ve Geliştirme Merkezi dahil olmak üzere 2019'dan bu yana ABD'de 30 milyon doları aşan Robotik yatırımı olma özelliği taşıyor.

ABB, ABB Robotik İş biriminin Birleşik Devletler ve Amerika için son teknoloji robotik çözümler geliştirme ve üretmedeki küresel liderliğini destekleyecek olan Auburn Hills, Michigan'da yenilenen ABD robotik merkezini ve üretim tesisini açtı. Genişletilen tesis, ABB'nin, robot teknolojisinde %8 CAGR* küresel büyüme oranlarını takip etmesi beklenen ABD pazarındaki uzun vadeli büyüme taahhüdünü ve ayrıca şirketin Robotik ve Otomasyon kapasitesi oluşturmaya ve yeni, yüksek düzeyde yeni vasıflı işler ortaya çıkarmaya yönelik küresel yatırımını yansıtıyor. Bu, ABB'nin üç yıl içinde Çin, Avrupa ve Amerika kıtasındaki üçüncü küresel robotik fabrikası genişlemesi ve yerelden yerele ayak izini daha da güçlendirme çabalarının bir parçası.

ABB Robotik ve İmalat Otomasyonu İş Alanı Başkanı Sami Atiya şunları söyledi: "Auburn Hills, Michigan'da yenilenen son teknoloji ABD robotik merkezimizin açılışı, küresel büyüme öykümüzün önemli bir parçası olup, ABD'deki sektör liderliğine olan bağlılığımızı yeniden teyit etmektedir. Robotik ve yapay zeka, şirketler



için kritik iş gücü eksikliklerini, yerelleştirilmiş tedarik zincirlerini ve daha sürdürülebilir çalışma ihtiyacını karşılamada temel araçlardır. Yapay zeka destekli yazılım ve donanımdaki ilerlemeler, robotlarımızın daha geniş bir işletme yelpazesi için daha erişilebilir olmasını sağlayarak, onların dayanıklılığını artırmalarına ve daha rekabetçi olmalarına olanak tanıyor. Amerika artık dünyanın en büyük ikinci robotik pazarı ve üretim tesisimiz ABB'nin Birleşik Devletler ve Amerika'nın bölgesindeki mevcut müşterilerin yanı sıra yeni büyüyen sektörleri de desteklemesine yardımcı olacak."

Vali Whitmer, "ABB'nin Auburn Hills'e yaptığı 20 milyon dolarlık yatırım, 70'ten fazla iyi gelirli, yüksek vasıflı iş ortaya çıkaracak ve Michigan'ın gelişmiş üretim liderliğini güçlendirecek. ABB'nin teknolojisi dünyanın her yerinde elektrikli araçların, tıbbi cihazların, elektroniklerin ve hatta hamur işlerinin üretimini destekliyor. Robotik merkezlerinde bugünkü genişleme, tedarik zincirini sıkılaştıracak ve üretimdeki gecikmeleri azaltacak, aynı zamanda ABB'nin yerel işgücü geliştirme ve uygulamalı eğitime yönelik uzun süredir devam eden yatırımlarını da güçlendirecek. Michigan'a daha fazla ileri teknoloji yatırım getirmek için rekabet etmeye devam edelim." dedi.





Tesis alanındaki yüzde 30'luk artışla yeni Auburn Hills tesisi, ABB'nin büyüyen müşteri tabanı için lider stratejik robotik ortağı olarak hizmet etme becerisini artıracak. ABB, yeni Müşteri Deneyim Merkezi aracılığıyla lider donanım ve yazılım çözümlerini sergileyecek, müşterilerle en yeni dijital ve yapay zeka destekli otomasyon teknolojilerine öncülük edecek ve yeni nesil robotlar geliştirip üretecek.

Genişletilen tesis, Atlanta, Georgia'daki Paketleme ve Lojistik merkezi dahil olmak üzere ABB Robotik'in Houston, Teksas'taki Texas Tıp Merkezi'ndeki Yaşam Bilimleri ve Sağlık Hizmetleri merkezi ile San Jose, Kaliforniya'daki Yapay Zeka Araştırma Laboratuvarı uzman merkezlerini de destekleyecek. Yeni bir eğitim merkeziyle tamamlanan tesis, her yıl 3 bin'den fazla işçi ve öğrenciyi eğitecek ve onları yapay zeka destekli otomasyonun yeni çağında başarılı olacak becerilerle donatacak.

ABB Amerika Birleşik Devletleri Robotik Bölümü Başkanı John Bubnikovich, "Genişletilmiş tesisimiz, iş ortağı ekosistemimiz ve kapsamlı yapay zeka destekli ürün portföyümüz aracılığıyla, performansı yeni seviyelere taşımak için teknolojinin sınırlarını zorluyoruz. Müşterilerimize verdiğimiz desteği artırmayı, işveren olarak rolümüzü genişletmeyi ve daha verimli, sürdürülebilir bir gele-



ceğe ulaşmak için toplumun ve endüstrinin dönüşümüne enerji katmayı sabırsızlıkla bekliyoruz." dedi.

Genişleme, şirketin ABD pazarına odaklanmasını ve Michigan'da devam eden yatırımlara olan bağlılığını yansıtıyor. Genişleme, bölgede 72 yüksek vasıflı yeni iş imkanı ortaya çıkarmak ve 450 bin \$'lık Michigan İş Geliştirme Programı performansa dayalı hibe ile desteklenecek. ABB, topluluktaki benzersiz teknik beceri yoğunluğundan yararlanmanın yanı sıra, robotik ve otomasyon endüstrisinde başarılı bir kariyer oluşturmak için gerekli becerilerle ilgili önceden deneyimi veya diploması olmayan çalışanlara eğitim vermek için beceri geliştirme ve kariyer fırsatları da sağlayacak. ABB Robotik, 2019'dan bu yana ABD'de dört lokasyonda 30 milyon dolar yatırım yaptı ve Auburn Hills üretim tesisini 2015'te açtı. Auburn Hills'teki bu son yatırım, ABB'nin ABD genelinde, elektrifikasyon ve otomasyon işlerine yaptığı daha önce açıklanan yaklaşık 170 milyon dolarlık yatırımın bir parçası.



ABB, elektrifikasyon ve otomasyon alanında teknoloji lideri olup, daha sürdürülebilir ve kaynak açısından verimli bir gelecek sağlamaktadır. Şirketin çözümleri, nesnelerin nasıl üretildiğini, taşındığını, güçlendirildiğini ve çalıştırıldığını optimize etmek için mühendislik bilgi birikimini ve yazılımı birleştiriyor. 140 yılı aşkın mükemmellik deneyimine dayanan ABB'nin yaklaşık 105.000 çalışanı, endüstriyel dönüşümü hızlandıran yenilikleri desteklemeye karardır. www.abb.com

ABB Robotik & İmalat Otomasyonu, değer katan yazılımımız tarafından tasarlanan ve yönetilen robotlar, Otonom Mobil Robotlar ve makine otomasyon çözümlerini kapsayan kapsamlı ve entegre bir portföye sahip tek şirkettir. Otomotivden elektroniğe ve lojistiğe kadar her büyüklükteki ve sektördeki şirketin daha dirençli, esnek ve verimli olmasına yardımcı oluyoruz. ABB Robotik ve İmalat Otomasyonu, müşterileri geleceğin bağlantılı ve işbirliğine dayalı fabrikasına geçişte destekler. İş alanı, 53'ten fazla ülkede 100'den fazla lokasyonda 11.000'den fazla kişiyi istihdam etmektedir.

BE BAŞARAN ELEKTROMARKET

Başaran Elektromarket Enerji İnşaat San. ve Tic. Ltd. Şti.
İvedik OSB Mahallesi Melih Gökçek Bulvarı ELEKTROKENT 2 İş Merk.
No: 83/52 Yenimahalle/ANKARA
Tel: 0312 395 17 96 – 98 • Fax: 0312 395 16 91
info@basaranelektrik.net • basaran_elektrik@hotmail.com

 [instagram.com/basaran.elektrik](https://www.instagram.com/basaran.elektrik)

 [instagram.com/basaran.elektrik](https://www.facebook.com/basaran.elektrik)



V:KO

TORK

UNI-T.

tp electric
terminal blocks & sockets

netelsan

eraplast
electric

GWEST®

E/NTES

Mutlusan®
electric

SIEMENS

Schneider
Electric

EMAS®

www.basaranelektrik.net



MBT TRANSFORMER

50Kva'dan 50Mva'ya Kadar
Trafo Kazanı Üretimi



ALCI OSB MAH. 2025 CAD. NO: 5
SİNCAN/ANKARA

+90 (312) 995 00 63

info@mbttrafo.com

www.mbttrafo.com



Türk Rüzgarı Bilbao'ya Uzandı!

- Türkiye Rüzgar Enerjisi Birliği (TÜREB) öncülüğünde üst düzey kamu ve özel sektör temsilcilerinden oluşan büyük bir heyet, 20-22 Mart 2024 tarihlerinde düzenlenecek WindEurope Bilbao Yıllık Etkinliği katılımı için Bilbao'ya uçtu.
- T.C. Sanayi ve Teknoloji Bakan Yardımcısı Çetin Ali Dönmez'in de çeşitli görüşmeler yapmak üzere aralarında yer aldığı heyet, Türkiye rüzgar sektörünün Avrupa'nın en güvenilir tedarik partneri olduğunu mesajını bir kez daha vurgularken yerli rüzgar sanayisinin daha da gelişmesine ve iş hacmini artırmaya yönelik temaslara geçecek.



Rüzgarda Seferberlik Yılı mottosuyla sektörün büyümesini hızlandıracak adımlar atmayı sürdüren TÜREB öncülüğündeki geniş bir heyet, Türkiye rüzgar sektörünü dünyadan ve Avrupa'dan temsilcilerle buluşturmak üzere WindEurope Bilbao Yıllık Etkinliğine katılmak üzere Bilbao'ya uçtu. T.C. Sanayi ve Teknoloji Bakan Yardımcısı Çetin Ali Dönmez ile T.C. Enerji ve Tabii Kaynaklar Bakanlığı, Cumhurbaşkanlığı Yatırım Ofisi ve Enerji Piyasası Düzenleme Kurumu'ndan üst düzey temsilcilerin de katıldığı programda, he-

yet mensupları, 'Türkiye Pavilyonu' niteliği taşıyacak TÜREB standında Avrupa rüzgar sektörü temsilcileriyle çeşitli temaslara geçecek.

Dünyanın farklı ülkelerinden 12 binden fazla rüzgar profesyonelinin bir araya getirecek olan WindEurope 2024 Yıllık Etkinliği, küresel anlamda en etkili sektör platformları arasında yer alıyor. TÜREB Başkanı İbrahim Erden, yatırımcılardan türbin şirketlerine, yerli sanayiden sektörel ilgili karar verici kurumlara kadar çok geniş bir yelpazeden üst düzey temsilcilerin yer aldığı Bilbao Heyeti'nin, Türk rüzgar sektörü adına verimli iş birliklerine imza atacağına inandığını söyledi. Sanayi Yılı ve Yatırım Yılı'nın ardından 2024'ü 'Rüzgarda Seferberlik Yılı' ilan ettiklerinin altını çizen Erden, büyük potansiyelini gerçekleştirme yolunda ilerleyen Türkiye rüzgar sektörü olarak yurt içinde proje izin süreçleri, finansman ve sürdürülebilir büyümeye; yurt dışında ise yerli rüzgar sanayisinin Avrupa'nın en güçlü tedarik ortağı olduğu mesajını vermeye odaklandıklarını hatırlattı. İbrahim Erden, WindEurope etkinliklerinin Türkiye'nin bu alandaki gücünü ve potansiyelini uluslararası arenada vurgulamak açısından en uygun platformlar olduğunu kaydederek 2035 ulusal emisyon hedeflerine erişimde daha fazla rüzgar kurulu gücünü hızla gerçekleştirmenin giderek daha kritik bir etken haline geldiğini sözlerine ekledi.

Etkinlikte ikili temaslara yanı sıra Türkiye'nin rüzgar enerjisi potansiyelini, teknolojik gelişmelerini ve vizyonunu katılımcılara tanıtacak olan TÜREB Heyeti, 22 Mart'ta sona erecek WindEurope Bilbao Fuarı'nın tamamlanmasının ardından 23 Mart'ta Türkiye'ye dönecek.





transformatör aksesuarları
sanayi ve ticaret a.ş.

Transformatör aksesuarlarında
güvenilir çözüm ortağınız!



Çınardere Mah. Özçelik Sk.
No:18 Pendik/İstanbul
Tel: +90 535 108 85 43
hasim@intransfo.com
emre@intransfo.com
www.intransfo.com



ORTAKLAR BİR

İvedik OSB. Güteryüz San. Sit. 1342 Sk.
No:68 Yenimahalle / ANKARA

0312 395 09 92

info@ortaklarbir.com.tr

Harici Tip Ayırıcı

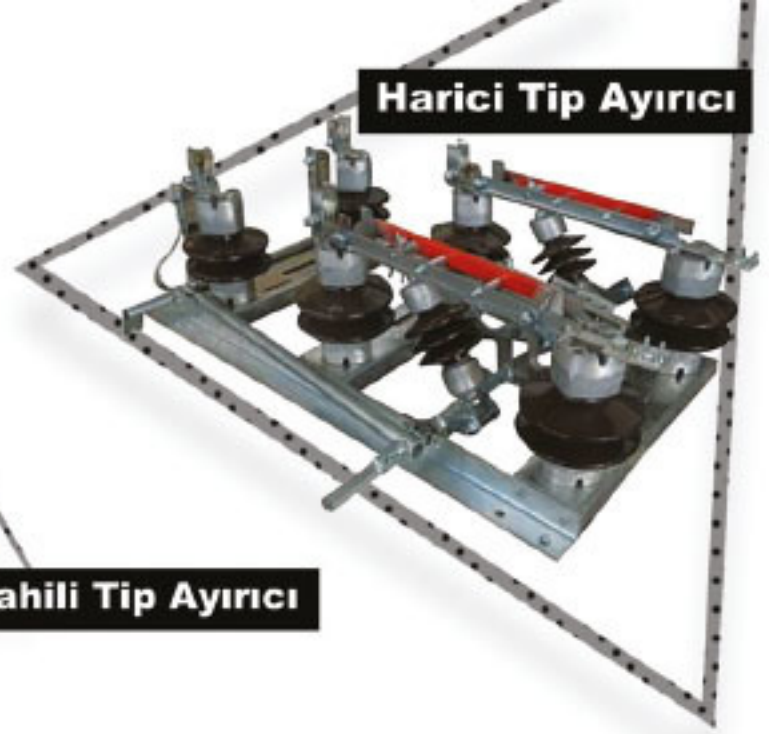

Dahili Tip Ayırıcı



Dahili Tip Ayırıcı ve Kol Mekanizması



Dahili Tip Ayırıcı



Dahili Tip Ayırıcı

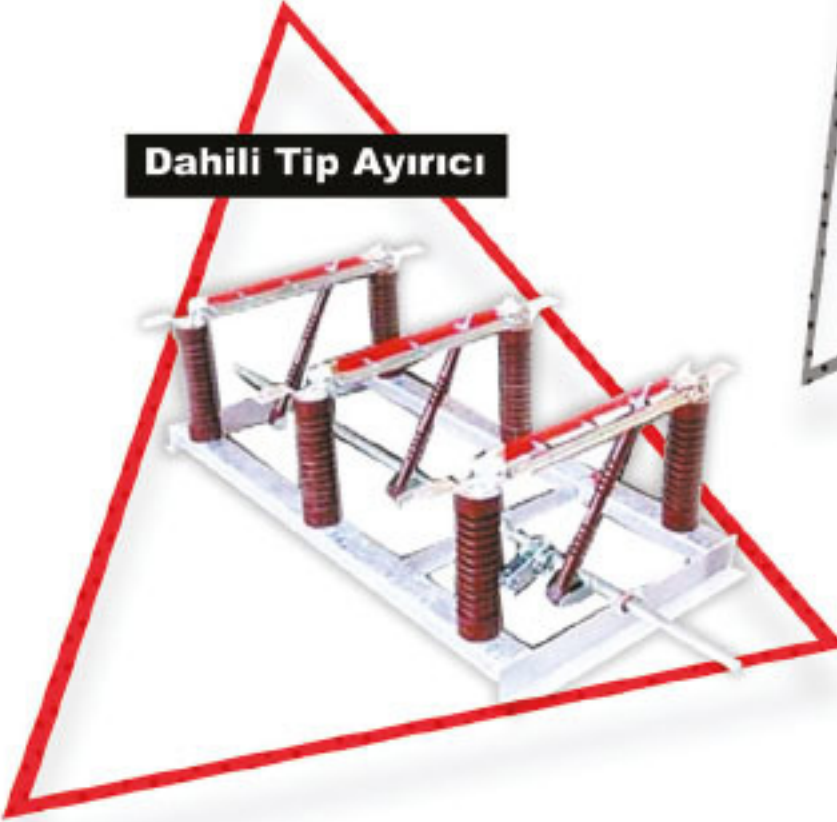

Harici Tip Ayırıcı



Dahili Tip Ayırıcı

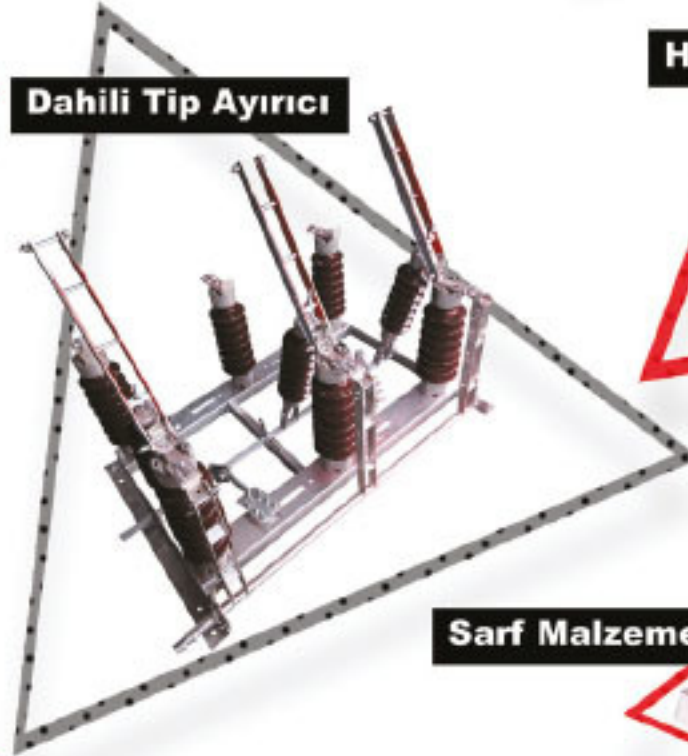

Harici Tip Ayırıcı

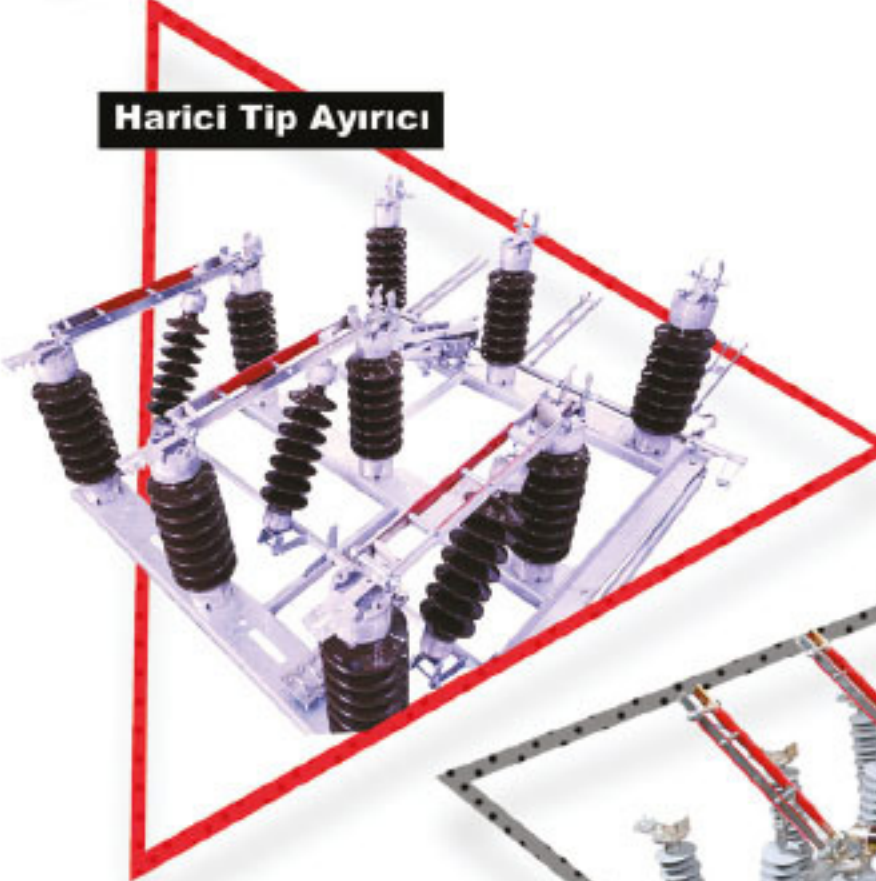

Sarf Malzemeleri



Harici Tip Ayırıcı

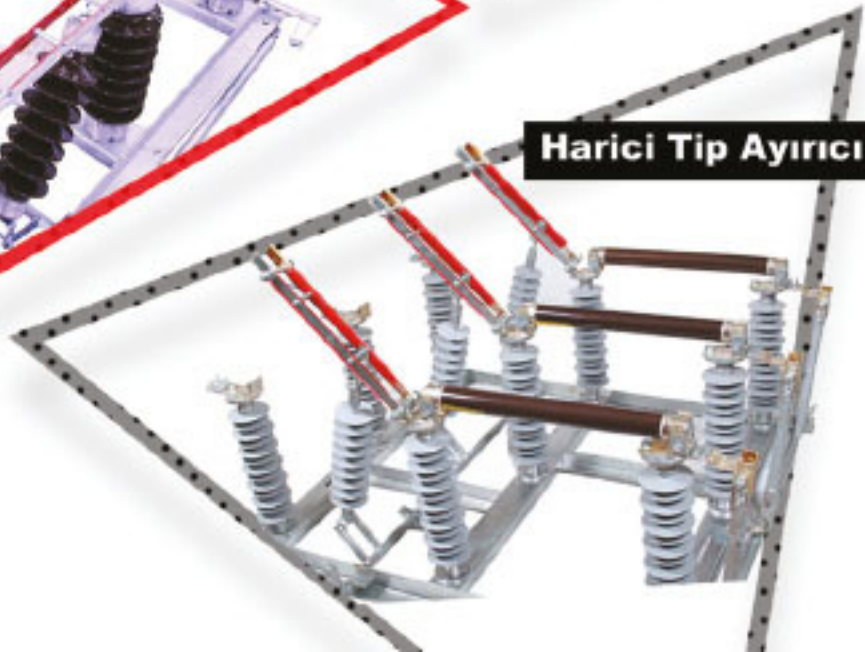

İzolator Çeşitleri





ED-SON®

LIGHTING



ÖZHAKAN ELEKTRİK PAZARLAMA
VE AYDINLATMA SAN.LTD.ŞTİ.

www.ed-son.com.tr

Özhakan Edson
edson_lighting

Merkez: Bankalar Caddesi Yanıkkapı
Sokak No: 6/A Beyoğlu / İstanbul
Tel: (212) 237 31 37



Yurt İçi Elektrik & Aydınlatma Fuarları

29 Şubat-03 Mart 2024	Adana İnşaat 2024 14. Yapı Malzemeleri, İnşaat Teknolojileri, İş ve İnşaat Makineleri Fuarı, Tüyap Adana Uluslararası Fuar ve Kongre Merkezi, ADANA
06-09 Mart 2024	Ortadoğu Yapı Endüstrisi, Kentsel Dönüşüm ve Yapı Teknolojileri Fuarı (YAPTEK,) OFM Ortadoğu Fuar Merkezi, GAZİANTEP
07-10 Mart 2024	Mezopotamya Yapı Teknolojileri, Elektrik Sistemleri, Malzemeleri ve Otomasyon Fuarı, Alz Diyarbakır Mezopotamya Uluslararası Fuar Ve Kongre Merkezi, DİYARBAKIR
04-06 Nisan 2024	16. Uluslararası Solarex İstanbul Güneş Enerjisi ve Teknolojileri Fuarı, İstanbul Fuar Merkezi, Yeşilköy/İSTANBUL
17-20 Nisan 2024	46.Yapı Fuarı Turkeybuild İstanbul 2024, Tüyap Fuar ve Kongre Merkezi, Beylikdüzü/İSTANBUL
24-26 Nisan 2024	Electricity Eurasia - Elektrik ve Elektrik Ekipmanları Fuarı, İstanbul Fuar Merkezi, Yeşilköy/İSTANBUL
24-26 Nisan 2024	ICCI - Uluslararası Enerji ve Çevre Fuarı ve Konferansı, İstanbul Fuar Merkezi, Yeşilköy/İSTANBUL
08-10 Mayıs 2024	Electrolighting Fuarı, Antalya Titanic Deluxe Golf, Belek/ANTALYA
08-11 Mayıs 2024	Konelex 15. Elektrik-Enerji-Otomasyon Fuarı, KTO Tüyap Konya Uluslararası Fuar Merkezi, KONYA
09-11 Mayıs 2024	WENERGY - 2. Temiz Enerji ve Teknolojileri Fuarı, Fuar İzmir, Gaziemir/İZMİR
09-12 Mayıs 2024	Hardware Eurasia - Avrasya Hırdavat Fuarı, Tüyap Fuar ve Kongre Merkezi, Beylikdüzü/İSTANBUL
09-12 Mayıs 2024	Fastener Expo Eurasia - Avrasya Endüstriyel Bağlantı ve Sabitleme Elemanları Fuarı, Tüyap Fuar ve Kongre Merkezi Beylikdüzü/İSTANBUL
05-08 Haziran 2024	Win Eurasia 2024, İstanbul Fuar Merkezi Yeşilköy/İSTANBUL
11-14 Eylül 2024	Enerji ve İklimlendirme Fuarı, OFM Ortadoğu Fuar Merkezi GAZİANTEP
19-22 Eylül 2024	Mobilite Fuarı, Dr. Mimar Kadir Topbaş Gösteri ve Sanat Merkezi İSTANBUL
10-13 Ekim 2024	28. İSAF Güvenlik Teknolojileri Fuarı, İstanbul Fuar Merkezi, Yeşilköy/İSTANBUL
31 Ekim - 03 Kasım 2024	Sign İstanbul 25. Uluslararası Endüstriyel Reklam ve Dijital Baskı Teknolojileri Fuarı, Tüyap Fuar ve Kongre Merkezi, Beylikdüzü/İSTANBUL
07-09 Kasım 2024	NEXTGEN MOBILITY Elektrikli Ulaşım, Şarj Sistemleri ve Mobilite Çözümleri Fuarı ve Zirvesi, Tüyap Fuar ve Kongre Merkezi, Beylikdüzü/İSTANBUL
07-09 Kasım 2024	Solar+Storage Güneş Enerjisi Üretim Teknolojileri ve Enerji Depolama Fuarı ve Konferansı, Tüyap Fuar ve Kongre Merkezi, Beylikdüzü/İSTANBUL
20-23 Kasım 2024	8.Uluslararası İstanbul Hırdavat Fuarı, İstanbul Fuar Merkezi, Yeşilköy/İSTANBUL
26-29 Kasım 2024	Müsiad Expo - Uluslararası Müsiad Ticaret Fuarı, Tüyap Fuar ve Kongre Merkezi, Beylikdüzü/İSTANBUL
27-29 Kasım 2024	Light+Intelligent Building İstanbul, Lütfü Kırdar Uluslararası Kongre Ve Sergi Sarayı, İSTANBUL
28 Kasım - 01 Aralık 2024	Bursa 21.Uluslararası Elektrik, Elektronik ve Makine Otomasyon Fuarı, Tüyap Bursa Uluslararası Fuar ve Kongre Merkezi, BURSA
18-21 Aralık 2024	5.Enerjisini Üreten Fabrikalar Zirvesi ve Sergisi, İstanbul Fuar Merkezi, Yeşilköy/İSTANBUL



Yurt DıŐı Elektrik & Aydınlatma Fuarları

31 Ocak-2 Őubat 2024		LIGHT International Fair for Lighting Equipment, VarŐova/POLONYA
12-14 Őubat 2024		Irak Uluslararası 9. Enerji Fuarı, BaĒdat/IRAK
26-28 Őubat 2024		Led China: Led Aydınlatma Fuarı, Shenzhen/ÇİN
03-05 Nisan 2024		SIEF Seul Uluslararası Elektrik Fuarı, Seul/GÜNEY KORE
03-08 Mart 2024		Light & Building Elektrik, Aydınlatma ve Teknoloji Fuarı, Frankfurt/ALMANYA
12-14 Mart 2024		ELECTROTEC.LIGHT, Minks/BELARUS
19-21 Mart 2024		CABEX Uluslararası Kablo ve Tel Ürünleri Fuarı, Moskova/RUSYA
19-21 Mart 2024		Amper Elektrik, Elektronik ve Aydınlatma Ürünleri Fuarı, Brno/ÇEKYA
15-19 Nisan 2024		Wire & Tube Fuarı, Düsseldorf/ALMANYA
16-18 Nisan 2024		Middle East Electricity OrtadoĒu Enerji ve Sanayi Fuarı, Dubai/BAE
22-26 Nisan 2024		Hannover-Messe Uluslararası Sanayi ve Endüstri Fuarı, Hannover/ALMANYA
21-24 Mayıs 2024		Erbil Build Expo, Erbil/IRAK
04-07 Haziran 2024		ELEKTRO 2024 Uluslararası Elektrik Ekipmanları, Aydınlatma MühendisliĒi ve Bina Otomasyonu Fuarı, Moskova/RUSYA
19-21 Haziran 2024		InterSolar Europe, Münih/ALMANYA
26-28 Haziran 2024		Led & Oled Uluslararası Aydınlatma ve Led Ürünleri Fuarı, Kintex/G.KORE
02-06 Eylül 2024		Elektra Mining Afrika, Johannesburg/GÜNEY AFRİKA
17-20 Eylül 2024		Interlight Moscow, Moskova/RUSYA
03-06 Ekim 2024		TIIE, 24.Tahran Uluslararası Sanayi Fuarı, Tahran/İRAN
03-05 Kasım 2024		Türkmen Construction – Enerjetika, AŐkabat/TÜRKMENİSTAN
05-08 Kasım 2024		MATELEC - Uluslararası Elektrik, Elektronik ve Enerji Fuarı, Madrid, İSPANYA
26-28 Kasım 2024		Egypt Energy, Kahire/MISIR
02-04 Aralık 20224		IFSEC Güvenlik Fuarı, Londra/İNGİLTERE
04-06 Aralık 20224		11. Türkmenistan Türk İhraç Ürünleri Fuarı AŐkabat/TÜRKMENİSTAN

**ENERJİ KABLOLARI
ALÇAK GERİLİM
ORTA GERİLİM
TOPRAKLAMA**



Bakır Topraklama Çubuğu



Bakır Lama



Bakır Şerit



Ø8 Som Bakır



Merkez: İvedik O.S.B. 1410 Sk. No:38 Uyumlular
Sitesi Durusel Plaza Ostim, Yenimahalle/ANKARA
+90 312 284 40 60

duruselelektrik info@duruselelektrik.com

www.duruselelektrik.com www.emtibakir.com



Emti Bakır

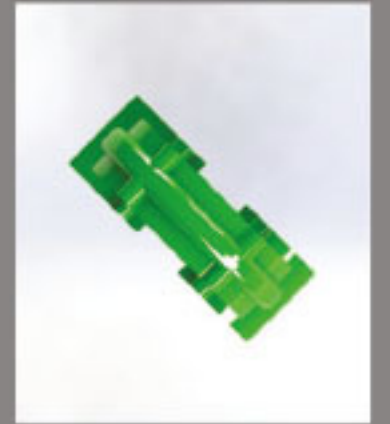
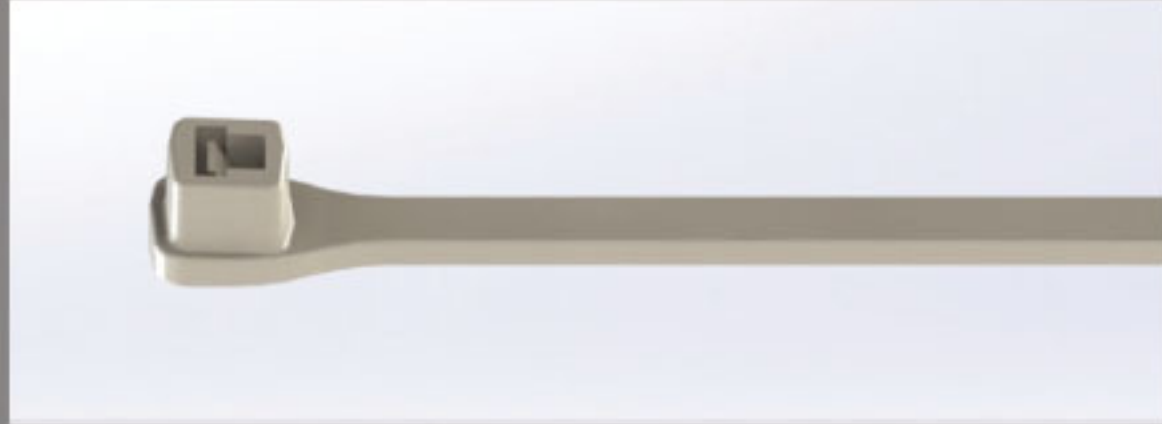
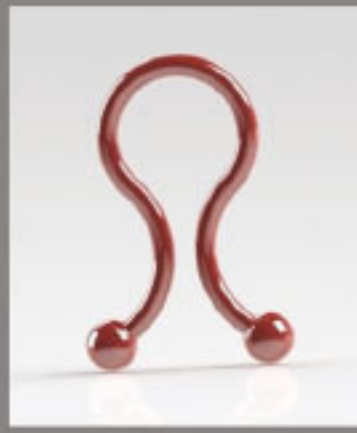

ELEKTRİKLİ ARAÇ ŞARJ MARKALARININ GLOBAL BULUŞMA PLATFORMU

13-15
KASIM
2024

Join the Best

İSTANBUL
FUAR MERKEZİ



Fuar, Konferans Oturumları, Marka & Teknoloji Sohbetleri

20.000+
Ziyaretçi

300+
Katılımcı

100+
Konuşmacı

40+
Ülke



Ücretsiz davetiye için: www.EVChargeShow.com

EVCharge
SHOW

ELEKTRİKLİ ARAÇ
ŞARJ TEKNOLOJİLERİ,
EKİPMANLARI FUARI
VE KONFERANSI

ORGANİZATÖR

Voli
Fuar Hizmetleri A.Ş.



TEKNO RACK
"YOUR SOLUTIONS PARTNER"

KABIN SİSTEMLERİ



TEKNORACK ELEKTROMEKANİK
dudullu organize sanayi bölgesi des
sanayi sitesi b2blok 101.sk no 28-30
Ümraniye İstanbul

Tel: 0216 420 77 57

Mail: info@teknorack.com

Mail: fatih@teknorack.com

www.teknorack.com



WIN EURASIA'nın 30. Yılına Hidrojen Enerji Teknolojileri Damgasını Vuracak

İmalat sanayiinin öncü fuarı WIN EURASIA, 30. yılında dünya ekonomisinin yükselen değeri hidrojen enerji teknolojilerini sektörle buluşturacak. Dünya ekonomisine 2050 yılına kadar etkisi 2.5 trilyon dolar olması beklenen 'hidrojen enerjisi', 5-8 Haziran 2024 tarihlerinde İstanbul Fuar Merkezi'nde (İFM) kapılarını açacak olan WIN EURASIA fuarı Hidrojen Özel Alanı ile sektöre öncülük sağlayacak.

Sürdürülebilirlik, yükselen enerji maliyetleri ve yenilenebilir enerjiye talep, temiz enerji olan hidrojene ilgiyi artırdı. Her yıl olduğu gibi bu yıl da endüstride inovasyonun merkezi olan WIN EURASIA, yaratacağı 30 milyon iş olanağı dahil dünya ekonomisine 2050 yılına kadar etkisi 2.5 trilyon dolar olması beklenen hidrojen enerjisini sektörle buluşturmaya hazırlanıyor. Son yıllarda boyutu katlanarak artan ve sıklıkla gündeme gelen iklim krizi, hidrojen enerjisi üretimini küresel çapta güçlü bir çözüm haline getiriyor. Hidrojen; birim kütle başına en yüksek enerji içeriği ve düşük çevresel etkisi ile fosil yakıt bazlı enerji kaynakları yerine; enerji taşıyıcısı olarak önemli bir alternatif olarak ortaya çıkıyor.

Hannover Fairs Turkey WIN EURASIA Proje Yöneticisi Sena Mengül, fosil yakıtlara dayalı olan enerji üretimi ve tüketiminin yaratmış olduğu çevre kirliliğini önleyebilmek adına daha sürdürülebilir ve temiz olan hidrojen enerjisinin üretimi ve uygulanabilirliğini WIN EURASIA 2024'te kuracakları Hidrojen Özel Alanı'nda ele alınacağını söyledi.

Ulaşımdan sanayiye, yenilenebilir enerji entegrasyonundan yeşil kimyasal üretime kadar birçok farklı alanda kullanılma potansiyeli bulunan hidrojen enerjisinin Avrupa Birliği sınırları içerisinde önümüzdeki süreçte 130 milyar dolarlık projenin hayata geçmesine zemin hazırlayacak. Avrupa Birliği'nin 2050 yılındaki sıfır emisyon hedefini hidrojen enerjisiyle gerçekleştirmesi için 1 trilyon avruluk bir bütçe ayırması öngörülüyor. Dünyada olduğu gibi Türkiye'de de endüstrinin gündeminde yer alan hidrojeni kullanarak karbon sıfır bir ekonomi modeli oluşturmak amacıyla, Enerji Bakanlığı'nın 2023 yılında hazırladığı "Türkiye Hidrojen Teknolojileri Stratejisi ve Yol Haritası" çalışmasına göre, Türkiye 2030'a kadar 2 gigavat (GW), 2035'e kadar 5 GW, 2053'e kadar ise 70 GW hidrojen üretim kapasitesine ulaşmayı hedefliyor.

Sürdürülebilir ve temiz hidrojen enerjisi 'Hidrojen Özel Alanı'nda olacak

Geride bıraktığımız 30 yılda yüzlerce firma ile binlerce yeniliğe, sayısız ürün lansmanına ev sahipliği yapan WIN EURASIA, bu yıl da endüstriyel dönüşüme son dönemde dünyada sık sık tartışılmaya başlanan Hidrojen Özel Alanı ile öncülük etmeye hazırlanıyor. Ağır sanayi gibi hidrojen enerjisinin yoğun kullanıldığı sektörler için hidrojen enerjisinin üretimi, depolanması, taşınması ve kullanımına ilişkin teknolojiler WIN EURASIA'daki Hidrojen Özel Alanı'nda olacak. Hidrojen enerjisi ile ilgili altyapıların geliştirilmesi üzerine yeniliklerin de sergileneceği özel alanla birlikte WIN EURASIA; alanının en güçlü fuarı olma misyonunu devam ettirecek. 30 yıldır yükselen bir grafikte düzenlenen fuar; enerji, elektrik ve elektronik teknolojileri, lojistik, tedarik zinciri yönetimi ve iç lojistik çözümleri, kaynak ve robotik kaynak teknolojileri, endüstriyel otomasyon ve fabrika otomasyon sistemleri, endüstriyel üretim makinaları sektörlerini tek çatı altında bir araya getiriyor. Fuarda bu yıl düzenlenecek konferans ve panellerle; alanında uzman konuşmacılar sektöre dair en yeni teknolojileri ve en güncel konuları gündeme taşıyarak enerji sektörünün geleceğine ışık tutacak.



Enerjinin geleceği 'hidrojen' ile şekilleniyor

Kurulacak hidrojen özel alanı ile birlikte enerjide sürdürülebilir çözümlere dikkat çekmeyi hedeflediklerini belirten Mengül, "Bu yıl yenilenebilir enerji teknolojisine önem vereceğimiz bir yıl olacak. Enerji sektörü gelişen teknolojiler odağında ürettiği teknolojilerin yanı sıra son yıllarda kaynakların çevreye olan etkilerini azaltmaya yönelik çalışmalarla da dikkatleri üzerine çekiyor. Fuarımızda yer alacak enerji danışma hizmetleri gibi pek çok ürün ve çözüm sektörün geleceğine ışık tutacak. Fuarda hidrojene dayalı endüstriyel dönüşümde rol oynayan firmaların en yeni çözümleri görülebilecek. Firmalar ayrıca yeni ürünleri doğrudan deneyimleme imkanına sahip olacak. Hidrojen Özel Alanı'nda fosil yakıtlara dayalı enerji üretim ve tüketimi yerine daha sürdürülebilir olan temiz hidrojen enerjisinin üretimi ve uygulanabilirliği görülebilecek. Firmalar burada Türkiye'de gerçekleşen yeni yatırımları da görme fırsatı bulacaklar. Ayrıca firmalar hidrojen enerjisine dair gelişmeleri 4 gün boyunca Hidrojen sahnesinde düzenlenecek seminer ve paneller ile sektörün önde gelen isimlerinden dinleme imkânı bulacak. Özetle tüm dünyadan gelecek ziyaretçilerle de sektörün ticaret hacminin gelişimine de önemli bir katkıda bulunacağız" dedi.

Ücretsiz kayıt için: https://platform.win-eurasia.com/register/tr?tag=H2_feature_area

Hannover Fairs Turkey Fuarçılık A.Ş.

1996 yılında kurulan Hannover Fairs Turkey Fuarçılık, dünyanın en büyük 10 fuar şirketi arasında yer alan Deutsche Messe AG'nin Türkiye'deki fuarlarının planlanması, organizasyonu ve uygulamasından sorumludur. İş ortakları ile birlikte Türkiye'de yılda yaklaşık 10 ticari fuar düzenlemektedir. Bu fuarların büyük çoğunluğu imalat endüstrisine odaklı fuarlardır. Türkiye'de düzenlediği fuarların yanı sıra, Hannover Fairs Turkey'nin bir diğer faaliyet konusu ise dünyanın çeşitli ülkelerinde Deutsche Messe AG tarafından düzenlenen fuarlara Türkiye'den katılımları organize etmektir. Hannover Fairs Turkey'in bu pazardaki başarısının anahtarı Türk ihracatçıları, üreticileri ve yabancı yatırımcıları tek bir çatı altında buluşturan uluslararası düzeyde fuarlar yaratırken yerel bilgi ile uluslararası uzmanlığı birleştirmiş olmasıdır. Uyguladığı yüksek standartlar ile etkin bir ticaret platformu yaratarak, firmalar için yeni iş bağlantıları kurmanın ve büyüyen pazarlara ulaşmanın en elverişli yolunu sunar.

WIN EURASIA

AVRASYA'NIN LİDER
ENDÜSTRİ FUARI
5 - 8 Haziran 2024
İstanbul Fuar Merkezi, Yeşilköy

ENDÜSTRİ GELECEKLE BULUŞUYOR

Deutsche Messe



30 YIL

WIN
EURASIA

EŞ ZAMANLI
CO-LOCATED WITH:
NEXT GEN
E-mobility + charge expo & summit

SOLAR STORAGE

next generation

**07 - 09
KAS NOV
2024**

**TÜYAP
FAIR AND
CONGRESS CENTER**
Istanbul, TÜRKİYE

**SEKTÖRÜN TEK GÜNEŞ ENERJİSİ
VE ENERJİ DEPOLAMA FUARI**
*THE INDUSTRY'S ONLY SOLAR ENERGY
AND ENERGY STORAGE FAIR*

RAKAMLARLA 2023 IN NUMBERS



6.500 M²
FUAR ALANI
FAIR AREA



7.500+
ZİYARETÇİ
ATTENDEES



85+
FİRMA
COMPANIES



60+
ZİYARETÇİ ÜLKE
VISITING COUNTRIES



KATILIMCI OLUN
BE AN EXHIBITOR

www.solarstoragenx.com

[f](#) [@](#) [X](#) [in](#) [v](#) [@](#) [=](#) /solarstoragenx

DESTEKLEYENLER / SUPPORTERS



İŞ BİRLİĞİ İLE / IN COOPERATION WITH



BU FUAR 5174 SAYILI KANUN GEREĞİNCE TOBB (TÜRKİYE ODALAR VE BORSALAR BİRLİĞİ) DENETİMİNDE DÜZENLENMEKTEDİR.
THIS FAIR IS ORGANIZED UNDER SUPERVISION OF TOBB (THE UNION OF CHAMBERS AND COMMODITY EXCHANGES OF TURKEY) IN ACCORDANCE WITH THE LAW NO.5174



ELEKTRİK ENERJİ

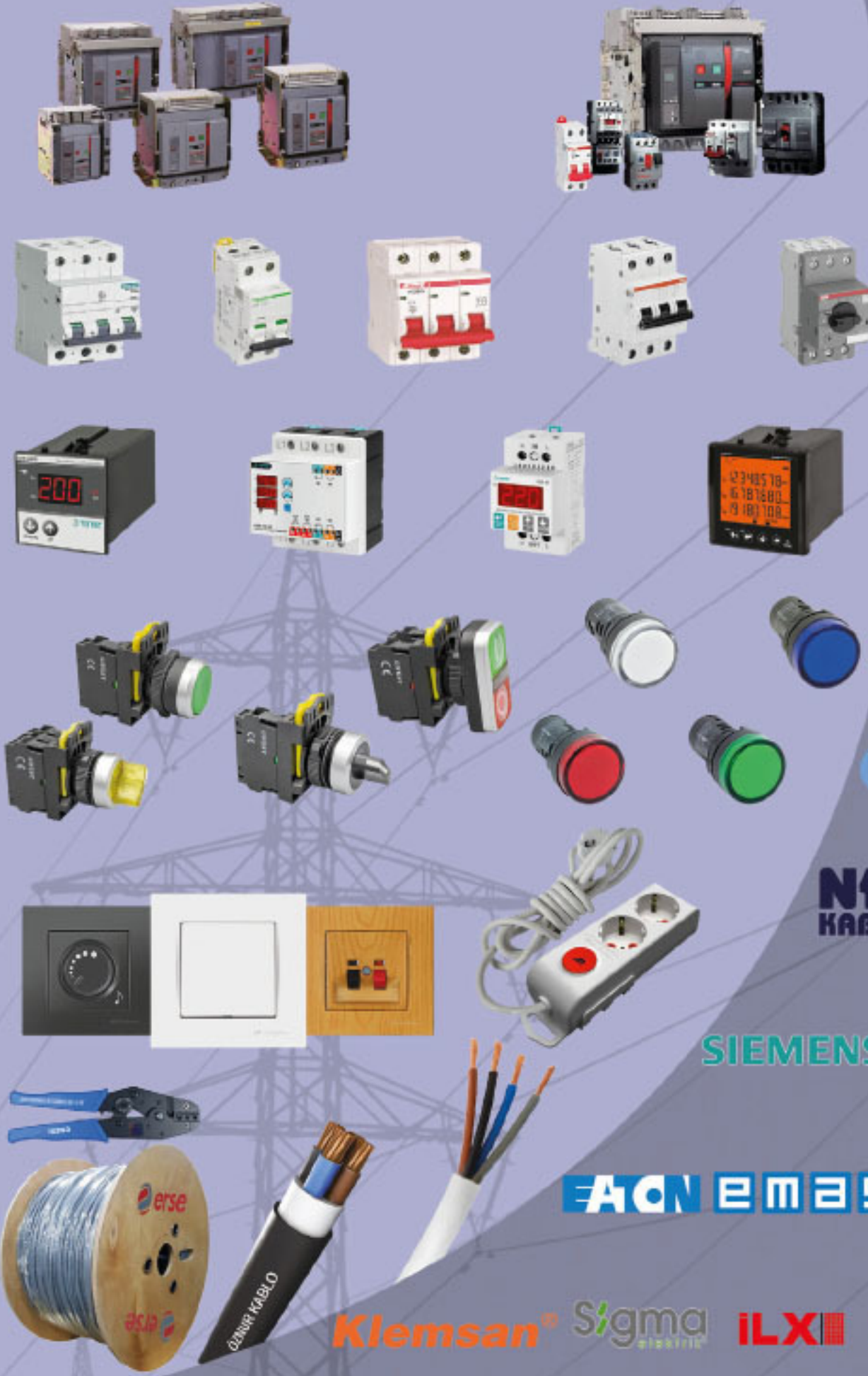



Middle East
Energy Dubai

16 - 18 April 2024
Dubai World Trade Centre, Dubai, UAE

The Middle East & Africa's most comprehensive energy exhibition

- 40,000+ energy professionals
- 1,200+ international exhibitors
- 3 powerful conferences
- 5 distinct product sectors
- VIP programme



▶ Scan me
to register



NEW PRODUCT

Turkey

Discover
the potential

- 9°
- PMMA - PC
- High efficiency by optimized design %90
- Compatible PKG use 3030 power LED
- Application: Sports lighting, flood lighting... etc



www.evooptic.com.tr
satis@evooptic.com.tr



SOLAR ENERGY TECHNOLOGIES & ENERGY STORAGE EXHIBITION

INTERNATIONAL

SOLAREX

İSTANBUL

GÜNEŞ ENERJİSİ TEKNOLOJİLERİ & DEPOLAMA FUARI



16. Uluslararası Güneş Enerjisi & Teknolojileri Fuarı + Enerji depolama

4-6 NİSAN 2024

İSTANBUL FUAR MERKEZİ
2-4-5-6-7-8. HALL



T.C. ÇEVRE, ŞEHİRCİLİK VE
İKLİM DEĞİŞİKLİĞİ BAKANLIĞI

destekleriyle



TÜRKİYE CUMHURİYETİ
TİCARET BAKANLIĞI

destekleriyle



YAKA KARTI SPONSORU



ASTRONERGY



KOYUNU SPONSORU



ÇAMA SPONSORU



BU FUAR 5174 SAYILI KANUN GEREĞİNCE TOBB (TÜRKİYE ODALAR VE BORSALAR BİRLİĞİ) DENETİMİNDE DÜZENLENMEKTEDİR.

ORGANİZASYON



Fuar Hizmetleri A.Ş.

BAĞLANTI ELEMANLARI



EL ALETLERİ



ELEKTRİKLİ EL ALETLERİ



MOBİLYA AKSESUARLARI VE AKSAMLARI



KİLİTLER

HARDWARE

eurasia

AVRASYA HIRDAVAT FUARI

9-12 MAYIS 2024

KAYNAK MAKİNE VE KAYNAK MALZEMELERİ



AŞINDIRICI, KESİCİ, DELİCİ MALZEME VE ALETLER



YAPI MALZEMELERİ



KİMYASAL MADDELER VE YÜZEY İŞLEM MALZEMELERİ



İŞ GÜVENLİĞİ MALZEMELERİ

Detaylı bilgi için QR
kodunu okutun!



@hardwareeurasia
@EurasiaHardware
@Hardware Eurasia

www.hardwareeurasia.com

TÜYAP FUAR VE KONGRE MERKEZİ - İSTANBUL

BU FUAR 5174 SAYILI KANUN GEREĞİNCE TOBB (TÜRKİYE ODALAR VE BORSALAR BİRLİĞİ) DENETİMİNDE DÜZENLENMEKTEDİR.

Ikey

ELEKTRİK ELEKTRONİK
OTOMASYON



► MCC PANOLARI



► DAĞITIM PANOLARI



► REAKTİF GÜÇ
KONTROLÜ İÇİN
TRİSTÖR GÜÇ
ÜNİTESİ



► OTOMASYON PANOLARI



► ÖZEL PANOLARI



► O.G KÖŞK SATIŞLARI

EATON

**Leuze
electronic**

**Schneider
Electric**

SICK
Sensör Zekası.

Altınova Mahallesi Alparslan Türkeş Blv. No:49/D Pursaklar/ANKARA

Tel: +90 312 399 29 19 - 16 • Fax: +90 312 399 29 23 • info@ikeyelektrik.com • www.ikeyelektrik.com



Supported by Iraq Northern
Region's Government

14th
edition



14th ERBIL INTERNATIONAL BUILDING,
CONSTRUCTION & MACHINERY EXHIBITION

21 - 24 MAY 2024

ERBIL INTERNATIONAL FAIRGROUND

The premier
and the
biggest
construction
fair in Iraq



ORGANIZERS



www.erbilbuilding.com

1990'dan
günümüze

★★★★★
UNLIMITED

YERLİ
ÜRETİM



SKP'DE SINIRSIZ seçenekler

Standart Kablo Pabuçları

EN 13600 Standartında Bakır (CU-ETP) tavlı boru malzemedен üretilmiştir. Bakır iletkenlik oranı %99.9'dur. 6-8 μ (micron) aralığında kalay kaplamalıdır.

Bimetal (Al/Cu) Kablo Pabuçları

Bakır oranı %99.9 Alüminyum oranı %99.5 DIN 48201 Norm Alüminyum kabloya uygundur. DIN 46329 Norm boru ölçüsüne uygundur. Sızdırmazlık macunu ile doldurulmuştur.

90° Sıkmalı Kablo Pabuçları

EN 13600 Standartında Bakır (CU-ETP) tavlı boru malzemedен üretilmiştir. Bakır iletkenlik oranı %99.9'dur. 6-8 μ (micron) aralığında kalay kaplamalıdır.

Dar Girişli Kablo Pabuçları

EN 13600 Standartında Bakır (CU-ETP) tavlı boru malzemedен üretilmiştir. Bakır iletkenlik oranı %99.9'dur. 6-8 μ (micron) aralığında kalay kaplamalıdır.



AL-CU SKP PAPUÇ

EŞPOTANSİYEL BARA



TRİFAZE BARALAR



RAY KLEMENSLER



ŞEFFAF GEÇMELİ BUAT KLEMENSLERİ



ISI BÜZÜŞMELİ EK MUF İMALATI



REAKTÖRLER ve TRAFOLAR

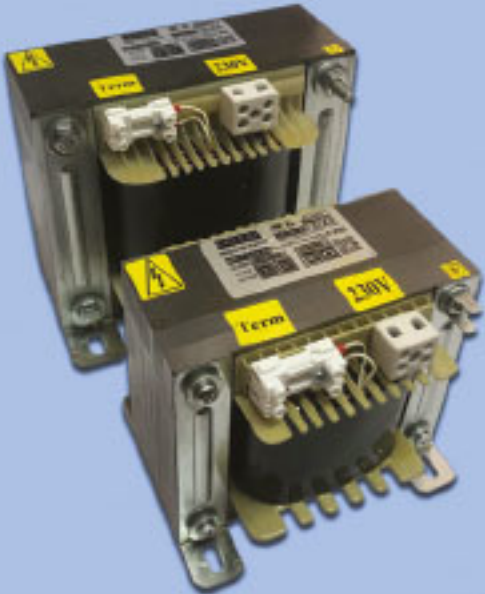

KABLO YÜKSÜKLERİ



SKP KABLO PAPUÇLARI



legrand®



bticino



GELENEKSEL
KONTROL



AKILLI TELEFON
İLE KONTROL



SESLE
KONTROL



PLANLANABİLİR
PROGRAMLAR

LEGO ENERJİ ELEKTRİK SAN. ve TİC. A.Ş.

Merkez: Hacı Bayram Mh. Sanayi Cd. No:31/7 Altındağ/ANKARA • Tel: 0312 311 13 63 • Fax: 0312 311 13 64

Şube: İvedik OSB. Mh. 1467.Cd. No:2/2 Yenimahalle/ANKARA • Tel: 0312 395 18 85 • Fax: 0312 432 16 32

legoenerjianskara@gmail.com • www.legoenerji.com.tr

Leggo Enerji

Turkuaz Renginin Anlamı ve Psikolojik Etkileri

LTS Aydınlatma Proje ve Satış Koordinatörü - Kerim Yiğit

Turkuaz, mavi ile yeşilin birleşiminden oluşan, denizin derinliklerini ve tropik suları anımsatan bir renktir. Hem doğal bir sakinlik duygusu hem de canlandırıcı bir enerjiye sahip olan turkuazın anlamı ve psikolojik etkileri oldukça zengindir.

Turkuaz Renginin Anlamı

Denge ve Uyum: Turkuaz, mavi ve yeşilin özelliklerini birleştirerek denge ve uyumu temsil eder. Bu, hem doğal bir huzur ve sakinlik duygusu, hem de canlanma ve yeniden enerji bulma anlamına gelir.

Yaratıcılık: Turkuaz, özgün düşünceleri ve yaratıcı enerjiyi teşvik eder.

İletişim: Turkuazın bazı tonları, açık iletişim ve ifadeyi destekleyebilir.

Duygusal Denge: Turkuaz, duygusal dengesizlikleri dengelemeye yardımcı olabilir.

Psikolojik Etkileri

Rahatlatıcı Etki: Turkuazın sakin tonları, stresli ve gergin zamanlarda insanın rahatlamasına yardımcı olabilir.

Enerji ve Canlandırma: Özellikle parlak turkuaz tonları, enerji verici ve canlandırıcı etkilere sahip olabilir.

Yaratıcılığı Teşvik: Turkuaz, yaratıcı düşüncenin ve yenilikçi fikirlerin serbest bırakılmasına yardımcı olabilir.

Duygusal Denge: Duygusal dengesizlikleri hafifletebilir ve kişinin kendi içindeki dengeyi bulmasına yardımcı olabilir.

Sağlıklı Yaşamda: Turkuaz rengi; denge, huzur, enerji ve yaratıcılığı temsil eden karmaşık bir renktir. Bu özelliklerini bilerek günlük hayatta, iş yaşamında veya sanatta kullanmak, insanların üzerinde olumlu etkiler yaratmanıza yardımcı olabilir.

Turkuazı Günlük Hayatta Kullanım

Ev Dekorasyonu: Turkuaz, özellikle banyo, yatak odası veya çalışma alanları için uygundur. Sakin atmosferiyle rahat bir uyku veya çalışma ortamı sağlarken, yaratıcılığı teşvik eden tonlarıyla da daha üretken olmanıza yardımcı olabilir.

Giyim: Turkuaz kıyafetler ve aksesuarlar, canlılık ve tazelik katarak kullanıcıya enerjik bir his verir.

Marka ve Logo Tasarımı: Eğer bir firma yaratıcı, yenilikçi ve enerjik bir imaj çizmek istiyorsa, turkuaz rengi ideal bir tercih olabilir.

Turkuazı Günlük Yaşamda Başarılı Bir Şekilde Kullanabilirsiniz!

Meaning and Psychological Effects of Turquoise Color

Turquoise is a color that is a combination of blue and green, reminiscent of the depths of the sea and tropical waters. Having both a natural sense of calmness and an invigorating energy, the meaning and psychological effects of turquoise are quite rich.

Meaning of Turquoise Color

Balance and Harmony: Turquoise represents balance and harmony, combining the properties of blue and green. This means both a natural sense of peace and calm, as well as revitalization and re-energization.

Creativity: Turquoise encourages original thoughts and creative energy.

Communication: Some shades of turquoise can support open communication and expression.

Emotional Balance: Turquoise can help balance emotional imbalances.

Psychological Effects

Relaxing Effect: The calm tones of turquoise can help one relax during stressful and tense times.

Energy and Revitalization: Especially bright shades of turquoise can have energizing and uplifting effects.

Stimulating Creativity: Turquoise can help release creative



thinking and innovative ideas.

Emotional Balance: It can alleviate emotional imbalances and help find balance within oneself.

Healthy Living;

Turquoise is a complex color that represents balance, peace, energy and creativity. Knowing these characteristics, using it in daily life, business life or art can help you create positive effects on people.

You can use turquoise successfully in everyday life!



SEKTÖRÜN BÜYÜK BULUŞMASI!



28. ULUSLARARASI GÜVENLİK,
SİBER GÜVENLİK, AKILLI YAŞAM,
İSG VE YANGIN GÜVENLİĞİ FUARI

9-12 EKİM 2024

İstanbul Fuar Merkezi (İFM) HALL 2-4-8 Yeşilköy İstanbul

www.isaffuari.com

T. +90 212 503 32 32 - marmara@marmarafuar.com.tr

MARMARA
TANITIM FUARCILIK
www.marmarafuar.com.tr

[/marmarafuar](https://www.instagram.com/marmarafuar)

[/isafexhibition](https://www.facebook.com/isafexhibition)

[/company/marmara-fuar](https://www.linkedin.com/company/marmara-fuar)

BU FUAR 5174 SAYILI KANUN GEREĞİNCE TOBB (TÜRKİYE ODALAR VE BORSALAR BİRLİĞİ) DENETİMİNDE DÜZENLENMEKTEDİR.



wenergy

CLEAN ENERGY EXPO

2. Temiz Enerji Teknolojileri Fuarı

temiz enerjinin başkenti izmir

09-11 Mayıs 2024



EV SAHİPLİĞİNDE



ORGANİZATÖRLER



STRATEJİK PARTNER



DESTEKLEYENLER



BU FUAR 5174 SAYILI KANUN GEREĞİNCE TOBB (TÜRKİYE ODALAR VE BORSALAR BİRLİĞİ) DENETİMİNDE DÜZENLENMEKTEDİR

VTEKE®

35 FARKLI ÜLKEYE
İHRACAT

KAÇAK AKIM RÖLELERİ VE TOROİDAL AKIM
TRAFOLARI

AKIM TRAFOLARI

MİNYATÜR RÖLE VE SOKETLERİ

SİLİNDİRİK SİGORTA YUVALARI VE
BUŞONLARI

ANALOG ÖLÇÜ ALETLERİ

AKÜ ŞARJ ALETLERİ VE GÜÇ KAYNAKLARI

DİJİTAL ÖLÇÜ ALETLERİ

ZAMAN VE KORUMA RÖLELERİ

expro
enerji

TÜRKİYE DİSTRİBÜTÖRÜ

0312 287 97 76

www.exproenerji.com





· A.G - O.G - Y.G ELEKTRİK MALZEMELERİ
· İŞ GÜVENLİĞİ MALZEMELERİ

t/e TAMER® ELEKTRİK KABLO MARKET

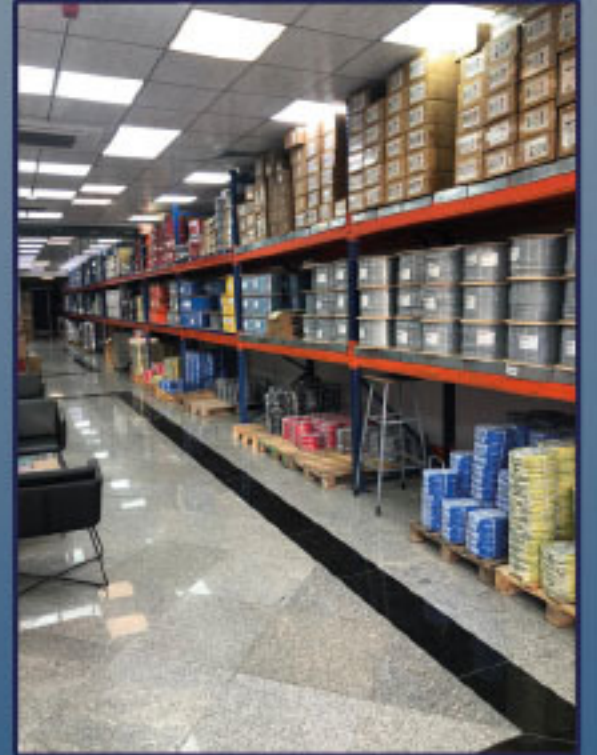

öznur kablo

REÇBER

bemis

mekaskablo

İvedik OSB. Elektrokent İş Merkezi 1467. Cad. No:26-29 Ostim, Yenimahalle/ANKARA

0312 395 17 20-21-24

kablo1@tamerelektrik.com.tr



www.tamerelektrik.com.tr

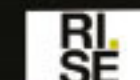
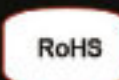

B2B BAYİMİZ OLUN
SİZE ÖZEL
FİYATLARDAN
FAYDALANIN

UĞURELEKTRİK
güvencesiyle

e-elektrik.com

Sizceyeter...



AMPUL



AYDINLATMA



SARF
MALZEME



ANAHTAR
PRİZ



PANO



İTERKOM



ŞALT
MALZEMELERİ



PLASTİK
MALZEME



SANAYİ
GRUBU



ZAYIF AKIM
SİSTEMLERİ



İŞ GÜVENLİĞİ
HİRDAVAT



ISITMA
SOĞUTMA



KABLO

TEL: 0212 596 75 92
CEP: 0506 258 37 02
CEP: 0506 258 37 05

www.ugurelektrik.com.tr | www.e-elektrik.com

Yenikent Mah. 679. Sokak No: 32/1 Esenyurt/İstanbul

Whatsaap Sipariş Hattı:
0506 258 37 01

hLite

hünkakablo

UĞURELEKTRİK

HÜNDÜR
1990 GRUP



EROL
TORNACILIK
Tic. San. Ltd. Şti.



3.000 m2 ALANDA 30 YILLIK TECRÜBE

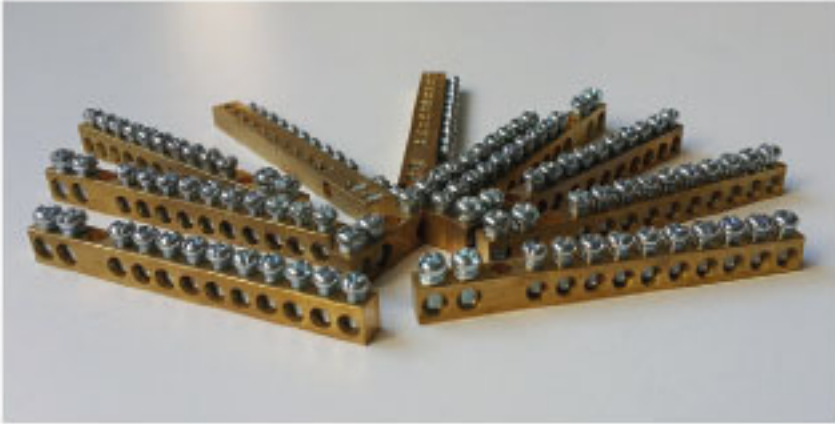

Önceliğimiz
Kalite
ve
Güven



Akçaburgaz Mah. 3093 Sk. No:7 Esenyurt / İstanbul
Tel: +90 212 886 10 62-63 Fax: 0212 886 13 00
info@eroltorna.com • www.eroltorna.com

ARIAN KABLO

QUALITY
SPEED
COMMITMENT

- WIRE AND CABLES
- ROD COPPER WIRE

 (+90) 5070333033

 www.ArianKablo.com

 ariankablo.tr@gmail.com

 No 1469, Block A, Floor 11,
Perpa Ticaret Merkezi, Sisli, Istanbul



SEVAL KABLO

since 1980



Bir Dünya Markası

A WORLD
Brand



www.sevalkablo.com

[@](#) [f](#) [v](#) [y](#) /sevalkablo



Semflex bir Sembol Enerji kuruluşudur.

250 A



630 A



1000 A



2000 A



SİLİKON PARAFUDR İZOLASYONU



OG BUŞING KAPAMA



VHD KAPAMA



BORU TİP İZOLASYON



semflex.com.tr

DAHA FAZLASI İÇİN

Enerjide
Çözüm
Ortağınız



sembol

Trafo Enerji Elektrik San. Tic. Ltd. Şti.



İvedik Osb mah. 1467. Cad No:4/9 Cadde İvedik İş Merkezi Yenimahalle / ANKARA
T | +90 (0312) 566 41 81 • F | +90 (0312) 566 17 97 • E-Mail | info@sembolenerji.com
www.sembolenerji.com